

SEIKO

ASTRON



**GPS
SOLAR**



NEJDŘÍVE SI PŘEČTĚTE



OBSAH

Kompletní uživatelský průvodce

5X53 SOLÁRNÍ HODINKY S GPS (Duální zobrazení času)

Pro řádné a bezpečné užívání Vašich hodinek SEIKO si prosím před jejich používáním pečlivě přečtete instrukce v tomto Kompletním uživatelském průvodci.

- * Délku kovového náramku si můžete nechat upravit u prodejce, u kterého jste hodinky zakoupili. Pokud si hodinky nemůžete nechat opravit u prodejce, u kterého jste je zakoupili, například jste je dostali jako dárek nebo jste se odstěhovali někam daleko, obraťte se, prosím, na SVĚTOVOU SERVISNÍ SÍŤ SEIKO. Požadovaná služba může být za poplatek dostupná u jiných prodejců, třebaže ji nemusejí nabízet všichni.
- * Pokud Vaše hodinky mají ochranný film na ochranu před poškrábáním, před používáním hodinek ho sloupněte. Pokud by byly hodinky používány s nalepeným filmem, mohly by se pod něj dostat nečistoty, pot, prach nebo vlhkost a způsobit korozi.

VAROVÁNÍ

⚠ VAROVÁNÍ

Pokud nebudou dodržovány následující bezpečnostní pokyny, hrozí vážné následky jako například závažná zranění.

• **V následujících případech okamžitě přestaňte hodinky nosit.**

- Pokud je tělo hodinek či náramek zasaženo korozí atd.
- Pokud trny vyčnívají z náramku.
- * Okamžitě se obraťte na prodejce, od kterého jste hodinky zakoupili, či SVĚTOVOU SERVISNÍ SÍŤ SEIKO.

• **Uchovávejte hodinky a příslušenství mimo dosah dětí.**

Věnujte zvláštní pozornost tomu, aby dítě náhodou nespolklo příslušenství hodinek. Pokud dítě spolkne baterii či jiné příslušenství, okamžitě se obraťte na lékaře, neboť to může ohrozit zdraví dítěte.

• **Neodstraňujte z hodinek sekundární baterii.**

- * O sekundární baterii → Zdroj energie [str. 40](#)
- Výměna sekundární baterie vyžaduje odborné znalosti a dovednosti. S výměnou sekundární baterie se prosím obraťte na prodejce, od kterého jste hodinky zakoupili.
- Použití obyčejné stříbro-oxidové baterie může způsobit přehřátí a následné vytečení a vzplanutí baterie.

⚠ POZOR

Pokud nebudou dodržovány následující bezpečnostní pokyny, hrozí lehká zranění či škoda na majetku.

• **Nenoste a neskladujte hodinky na následujících místech.**

- Místa, kde se odpařují těkavé látky (kosmetické produkty jako odlakovače, repelenty, ředidla atd.)
- Místa, kde teplota dlouhodobě klesá pod 5°C či stoupá nad 35°C (41°F a 95°F)
- Místa s vysokou mírou vlhkosti
- Místa, kde působí silný magnetismus či statická elektřina
- Prašná místa
- Místa, kde působí silné vibrace

• **Pokud pozorujete jakékoli symptomy alergie či podráždění kůže**

Okamžitě přestaňte hodinky nosit a vyhledejte specialistu, např. dermatologa či alergologa.

• **Další upozornění**

- Výměna kovového náramku vyžaduje odborné znalosti a dovednosti. S výměnou kovového náramku se prosím obraťte na prodejce, od kterého jste hodinky zakoupili, jinak hrozí nebezpečí úrazu ruky či prstů nebo ztráta součástí.
- Hodinky nerozebírejte a nijak do nich nezasahujte.
- Uchovávejte hodinky mimo dosah dětí. Zvláště dbejte na zamezení rizikům poranění či alergické vyrážky nebo svědění, které mohou být způsobeny, když se děti hodinek dotknou.
- Při likvidaci použitých baterií se řiďte instrukcemi místních úřadů.
- Pokud jsou Vaše hodinky řetízkového či přívěskového typu, může řemínek či řetízek připevněný k hodinkám poškodit Vaše oblečení či poranit Vaše ruce, krk či jiné části těla.
- Mějte prosím na paměti, že při sundání hodinek a jejich odložení se budou o sebe třít zadní část pouzdra, náramek a spona, což může mít za následek škrábance na zadní části pouzdra. Po sundání hodinek doporučujeme mezi zadní část pouzdra, náramek a sponu vložit měkký hadřík.

⚠ VAROVÁNÍ

**Nepoužívejte hodinky při potápění či při saturačním potápění.**

Přísné kontroly v simulovaných drsných podmínkách, které jsou většinou vyžadovány u hodinek určených pro potápění a saturační potápění, nebyly u voděodolných hodinek se zobrazením BAR (barometrický tlak) vykonány. Při potápění využijte speciální hodinky určené pro potápění.

⚠ POZOR

**Nevystavujte hodinky přímému proudu vody z kohoutku.**

Vodní tlak vody z kohoutku je dostatečně velký, aby dokázal snížit voděodolnost hodinek voděodolných pro běžné užití.

⚠ POZOR

**Neotáčejte a nevytahujte korunku, pokud jsou hodinky mokré.**

Mohla by se do nich dostat voda.

* Pokud je vnitřní povrch skla zamlžen nebo se uvnitř hodinek po delší dobu vyskytují vodní kapky, zhoršila se voděodolnost hodinek. Okamžitě se obraťte na prodejce hodinek či na SVĚTOVOU SERVISNÍ SÍŤ SEIKO.

**Nenechávejte na hodinkách po delší dobu vlhkost, pot a špínu.**

Upozorňujeme, že u voděodolných hodinek se může snížit jejich voděodolnost kvůli degradaci lepidla na skle či těsnění, nebo kvůli vzniku koroze na nerezavějící oceli.

**Nenoste hodinky při koupání či pobytu v sauně.**

Pára, mýdlo či některé složky horkých pramenů mohou urychlovat degradaci voděodolnosti hodinek.

Prvky

▣ Toto jsou solární hodinky s GPS*.

Tyto hodinky mají následující prvky.

Příjem signálu GPS

Tyto hodinky lze kdekoli na světě nastavit na přesný místní čas pomocí jediného tlačítka.*

* Letní čas (DST) lze nastavit ručně.

Hodinky rychle upraví čas pomocí signálu GPS ze satelitů GPS.

→ Místa, kde je dobrý/špatný příjem signálu GPS [str. 16](#)

Reagují na 40 časových pásech po celém světě.

→ Časové pásmo [str. 6](#)

Pokud se změní oblast či časové pásmo, ve kterém se hodinky používají, proveďte operaci „úprava časového pásma“.

→ Jak změnit časové pásmo [str. 20](#)

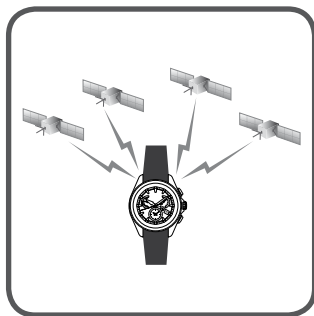

Funkce solárního nabíjení

Hodinky fungují díky solárnímu nabíjení.

Hodinky nabijte vystavením ciferníku světlu. Po plném nabití budou fungovat přibližně 6 měsíců.

Pokud energie uložená v hodinkách úplně dojde, plné nabití hodinek pak trvá dlouho, tak hodinky nezapomínejte nabíjet pravidelně.

→ Jak hodinky nabíjet [str. 14](#)

→ Standardní čas nutný k nabití [str. 14](#)

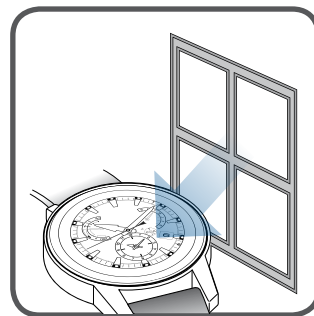

Funkce automatické úpravy času

Hodinky při používání automaticky upravují čas.

Když hodinky pod otevřeným nebem zaznamenají dostatečný jas, automaticky od satelitů GPS přijímají signál GPS. Díky této funkci můžou přesně a automaticky upravovat čas, i když je zrovna používáte.

→ Automatická úprava času [str. 29](#)

* Hodinky nemohou přijímat signály GPS, pokud mají nedostatek energie.

→ Kontrola statusu nabíjení [str. 13](#)

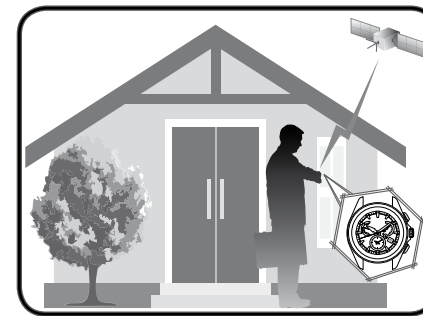

* Na rozdíl od navigačního zařízení nejsou tyto solární hodinky s GPS navrženy k neustálému příjmu signálu GPS od satelitů GPS. Tyto hodinky přijímají signál GPS pouze v módu nastavení časového pásma a v módu automatické či manuální úpravy času.

Mechanismus, jakým solární hodinky s GPS nastavují čas a datum

□ Co je GPS

GPS označuje Global Positioning System (Globální polohovací systém), družicový polohovací systém s jehož pomocí lze určit současnou pozici na Zemi. 24 satelitů pokryje celou Zemi, systém je v současné době provozován asi 30 satelity GPS.

Ať se nacházíte kdekoli na světě, Vaše pozice může být určena pomocí údajů z více než 4 satelitů GPS.

□ Satelit GPS

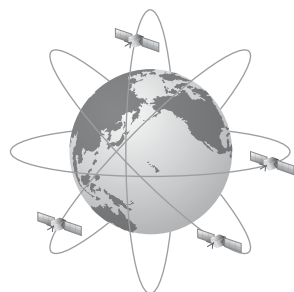

Tento satelit provozuje Ministerstvo obrany Spojených států amerických (jeho oficiální název je NAVSTAR) a obíhá Zemi ve výšce 20 000 km.

Původně se jednalo o vojenskou družici, ale v současné době jsou údaje z ní částečně dostupné veřejnosti a používány v různých zařízeních včetně automobilních navigačních systémů a mobilních telefonů.

Na satelitu GPS jsou upevněny vysoce přesné atomové hodiny s odchylkou přesnosti 1 vteřina za 100 000 let.

□ Mechanismus, jakým tyto hodinky nastavují čas a datum

Pro nastavení času a data přijímají tyto hodinky signály GPS ze satelitů GPS podle následujících informací.

- Přesný čas a datum podle atomových hodin
- Informace, ve kterém časovém pásmu se nacházíte (Aktuální pozice se stanovuje více než 4 satelity GPS a je určeno, ve kterém ze 40 světových časových pásem se nacházíte.)

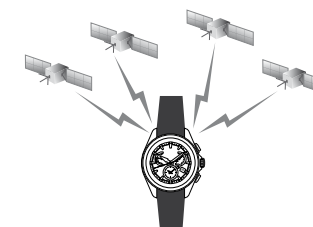

- * K obdržení informací o časovém pásmu, ve kterém se nacházíte, je třeba nastavit časové pásmo.
→ **Jak upravit časové pásmo** [str. 18](#)
- * Na rozdíl od navigačního zařízení nejsou tyto solární hodinky s GPS navrženy k neustálému příjmu signálu GPS od satelitů GPS. Tyto hodinky přijímají signál GPS pouze v módu nastavení časového pásma a v módu automatické či manuální úpravy času.

Časová pásma

□ Časová pásma

Standardní čas, který země a regiony po celém světě obvykle používají, je založen na koordinovaném světovém času (UTC). Standardní čas je určen každou zemí nebo regionem, a oblast, která přijala stejný standardní čas, se označuje jako časové pásmo. K březnu 2015 existuje 40 časových pásem.

□ Letní čas (DST)

V závislosti na oblasti se individuálně zavádí letní čas.

Jde o systém, který během léta posunutím času o 1 hodinu napřed prodlužuje dobu denního světla.

Letní čas byl zaveden asi v 80 zemích, zejména v Evropě a Severní Americe. Zda je letní čas zaveden a jak dlouho trvá se v jednotlivých zemích liší.

* Letní čas se v závislosti na okolnostech panujících v dané zemi nebo oblasti může měnit.

□ Koordinovaný světový čas (UTC)

UTC je koordinovaný světový čas koordinovaný mezinárodní dohodou. Jde o primární časový standard pro zaznamenávání času po celém světě. Získává se tak, že k Mezinárodnímu atomovému času (TAI) se připočte přestupná sekunda a je určován na základě atomových hodin po celém světě. Koordinuje se za účelem kompenzace odchylek od světového času (UT), který je astronomicky určen pomocí UTC.

Hodinky mají následující funkce

Pokud se změní oblast či časové pásmo, ve kterém se hodinky používají

Úprava časového pásma.
Hodinky ukazují přesný místní čas.

- Úprava časového pásma [str. 19](#)
- Časová pásma [str. 6](#)
- Zobrazení časového pásma a seznam světových časových pásem [str. 12](#)

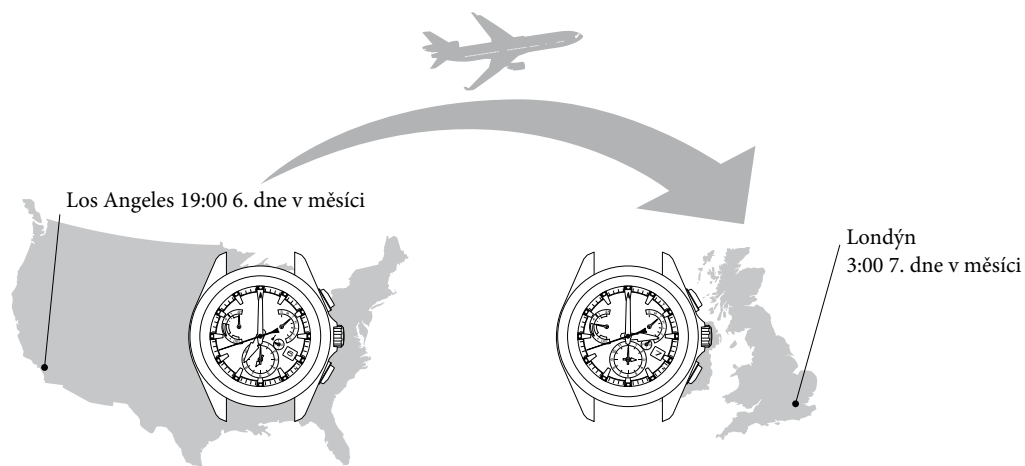

Nastavení času

Hodinky ukazují přesný čas časového pásma, které je nastaveno „manuální úpravou času“.

- **Manuální úprava času** [str. 25](#)
- **Zkontrolovat nastavení časového pásma a nastavení letního času (DST)** [str. 25](#)

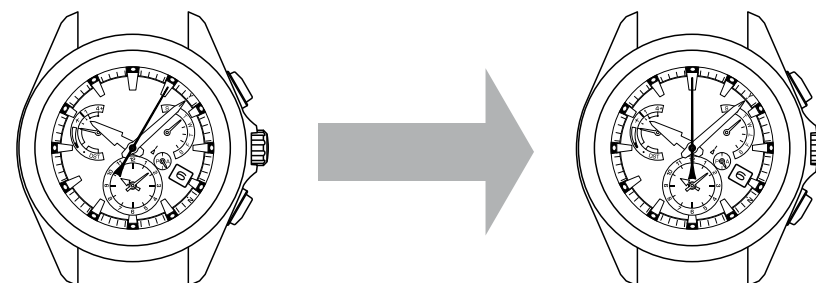

Jak zkontrolovat, kdy byly u Vašich hodinek nakonfigurovány informace o časových pásmech

Na zadní straně pouzdra Vašich hodinek je číslo kalibru a pouzdra

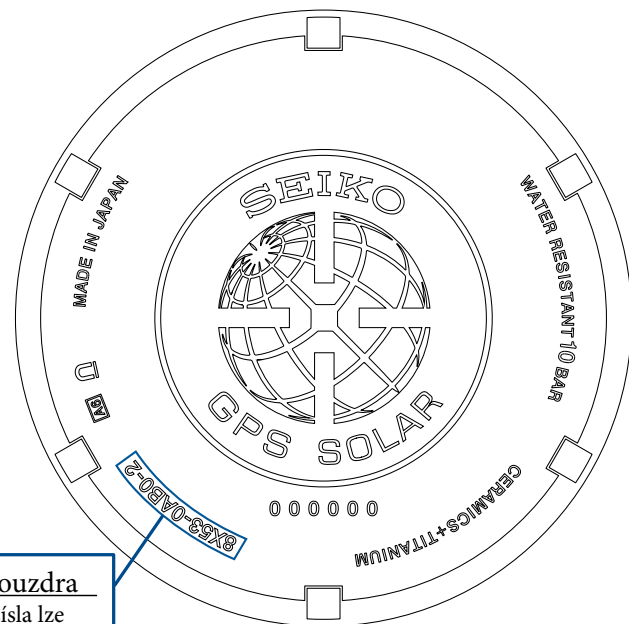

Číslo kalibru a pouzdra

Pomocí tohoto čísla lze identifikovat typ hodinek

* Zobrazení se může lišit v závislosti na modelu.

Pomocí čísla kalibru a pouzdra napsaného na zadní části pouzdra můžete zjistit, kdy byly u Vašich hodinek nakonfigurovány data týkající se časových pásem.

Více informací zjistíte na URL adrese níže:

<http://www.seikowatches.com/gpstimezonedatainfo/>

Pokud se v nějaké oblasti změnilo časové pásmo poté, co byla u hodinek nakonfigurována data týkající se časových pásem, správný čas nebude zobrazen ani po přijetí signálů GPS. Správný čas zobrazíte pomocí následujícího postupu:

< Nastavení času těchto hodinek v oblasti, kde se změnilo oficiální časové pásmo >

1. Pomocí manuálního nastavení času nastavte časové pásmo odpovídající aktuálnímu času v cílové oblasti.
→ Detaily viz „Manuální nastavení časového pásma“ [str. 24](#)
2. Dále manuálně upravte čas.
→ Detaily viz „Jak manuálně upravit čas“ [str. 21](#)
3. Při používání hodinek ve stejném časovém pásmu bude správný čas zobrazen po automatické (GPS) nebo manuální úpravě času.
4. Při cestování z oblasti, kde se oficiální časové pásmo změnilo na jiné časové pásmo a pak zpět do oblasti, kde se změnilo oficiální časové pásmo, proveďte kroky 1 až 3, jak jsou popsány výše. Tak zobrazíte správný čas v oblasti, kde bylo oficiálně změněno časové pásmo.

OBSAH

1. NEJDŘÍVE SI PŘEČTĚTE.....	2	5. V PŘÍPADĚ NEOBVYKLÉHO POHYBU VTEŘINOVÉ RUČKY.....	32
2. OBSAH.....	9	Pohyb vteřinové ručky a stav hodinek (funkce předběžného upozornění na docházející energii)	32
3. PŘED POUŽITÍM.....	10	6. PRO ZACHOVÁNÍ KVALITY VAŠICH HODINEK	34
Názvy jednotlivých součástí.....	10	Každodenní péče	34
Zobrazení ručky indikátoru a zobrazení výsledku příjmu.....	11	Parametry a kalibr / číslo pouzdra.....	34
Zobrazení časového pásma a seznam světových časových pásem	12	Voděodolnost	35
Kontrola statusu nabíjení	13	Odolnost vůči magnetismu (magnetickým vlivům).....	36
Nabíjení.....	14	Náramek.....	37
4. ZÁKLADNÍ PROVOZ (NASTAVENÍ ČASU / PŘÍJEM GPS SIGNÁLU ATD.).....	15	Jak používat nastavitelnou trojitou sponu.....	38
Základní operace	15	Lumibrite	39
Příjem signálu GPS	16	Zdroj energie	40
Jak upravit časové pásmo a čas pomocí signálu GPS (úprava časového pásma).....	19	Poprodejní servis	41
Úprava pouze času pomocí signálu GPS (manuální úprava času)	21	7. ŘEŠENÍ PROBLÉMŮ.....	43
Nastavení hodinek na místní čas v destinaci, např. v letadle, apod (manuální nastavení časového pásma)	23	Když hodinky nemohou přijímat signály GPS	43
Nastavení letního času (DST – Daylight Saving Time)	24	Úprava času za podmínek, při kterých hodinky nemohou přijímat signály GPS (manuální nastavení času)	43
Úprava času na sčítači	26	Pokud je ručka vedlejšího sčítače, ručka zobrazující den, datum ručka indikátoru nebo hodinová/minutová/vteřinová ručka vychýlena	45
Přepínání mezi hlavním sčítačem a vedlejším sčítačem	28	Řešení problémů	50
Automatická úprava času	29	8. SEZNAM FUNKCÍ / SPECIFIKACE	56
Při nástupu do letadla (letecký režim)	30		
Přestupná vteřina (Funkce automatického přijetí přestupné vteřiny)	31		

Názvy jednotlivých částí

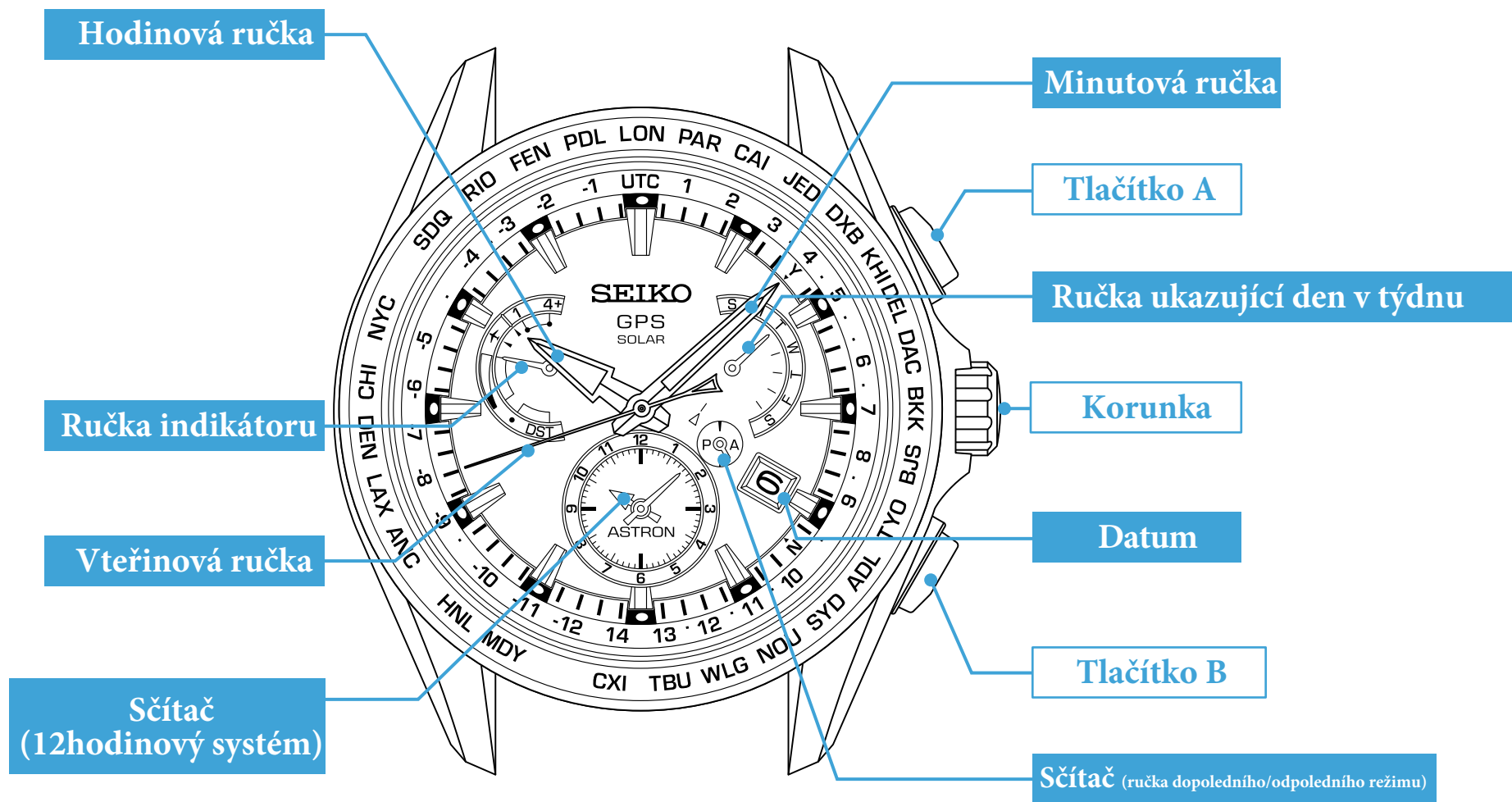

* Zobrazení názvu města se může lišit v závislosti na modelu.

Pokračuje na následující straně

Zobrazení ručky indikátoru a zobrazení výsledku příjmu

Zobrazení přijímacího procesu

Přijímací proces	1 (úprava času)	4+ (úprava časového pásma)	Příjem údajů k přestupné vteřině
Zobrazení			

Kontrola výsledků příjmu → Str. 18
 Manuální úprava času → Str. 21
 Úprava časového pásma → Str. 19
 Automatická úprava času → Str. 29
 Příjem údajů k přestupné vteřině → Str. 31

Zobrazení letového režimu (✈)

Pozice ručky	Status letového (✈) režimu
Zobrazení	

Letový režim (✈) → Str. 30

Zobrazení statusu nabíjení

Pozice ručky	plný	střední	nízký
Zobrazení			

Kontrola statusu nabíjení → Str. 13
 Nabíjení hodinek → Str. 14

Zobrazení letního času (DST)

Pozice ručky	AUTO	ST (vypnutý)	DST (zapnutý)
Zobrazení			

Kontrola letního času (DST) → Str. 25
 Nastavení letního času (DST) → Str. 24

Zobrazení výsledku příjmu

Y ... Úspěšný příjem (8vteřinová pozice)
 N ... Neúspěšný příjem (22vteřinová pozice)

[Kontrola výsledku příjmu] → Str. 18

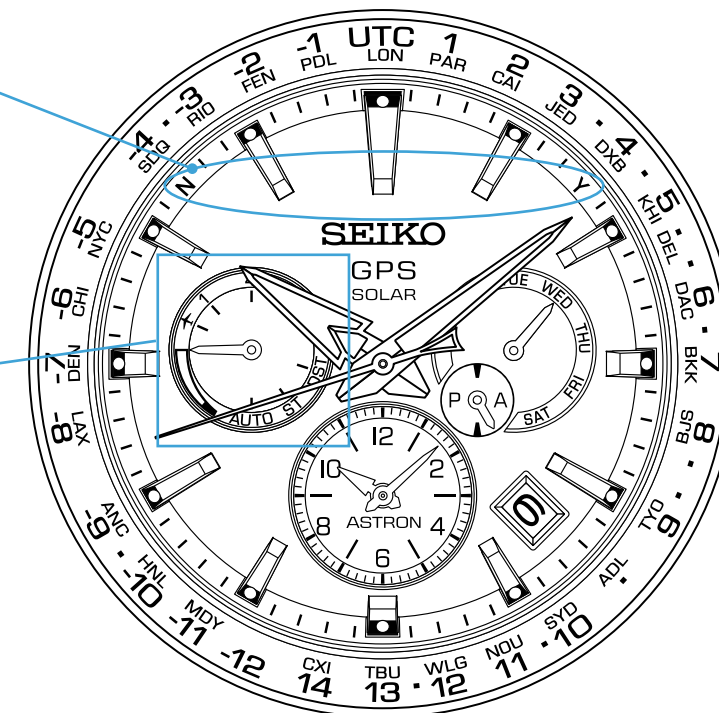

* Pozice jednotlivých zobrazení se může lišit v závislosti na modelu (designu).

Zobrazení časového pásma a seznam světových časových pásem

Následující seznam zobrazuje vztah mezi zobrazeními na lunetě a okolo ciferníku a časovými rozdíly od UTC.
Zkontrolovat nastavení časového pásma nebo nastavit časové pásmo lze pomocí pozice vteřinové ručky níže.

V časových pásmech označených černou hvězdičkou je zaveden letní čas.

V časovém pásmu Ostrova lorda Howa v Austrálii, označeném bílou hvězdičkou, je čas v době letního času posunut o 30 minut dopředu.

Tyto hodinky v časovém pásmu Ostrova lorda Howa odpovídají letnímu času.

* Údaje o časových pásmech a letním času jsou platné k březnu 2015.

Zobrazení časového pásma

Názvy měst reprezentujících časová pásma...

28 měst z celkem 39 světových časových pásem

Časový rozdíl...

+14 hodin ~ -12 hodin

[Kontrola časového pásma] → str. 25

[Úprava časového pásma] → str. 19

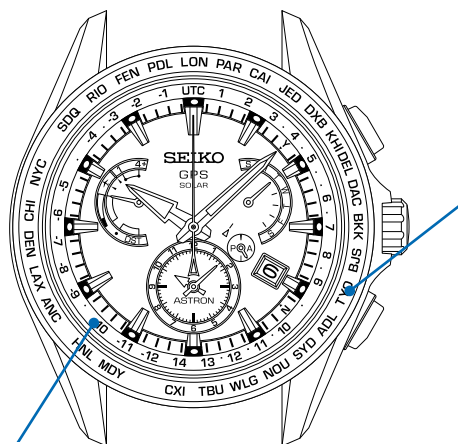

Zobrazení časového rozdílu

Kód města	Časový rozdíl	Název města	UTC ± hodiny
LON	UTC	★ London	0
PAR	1	★ Paris/★ Berlin	+1
CAI	2	★ Cairo	+2
JED	3	Jeddah	+3
—	•	★ Tehran	+3.5
DXB	4	Dubai	+4
—	•	Kabul	+4.5
KHI	5	Karachi	+5
DEL	•	Delhi	+5.5
—	•	Kathmandu	+5.75
DAC	6	Dhaka	+6
—	•	Yangon	+6.5
BKK	7	Bangkok	+7

Kód města	Časový rozdíl	Název města	UTC ± hodiny
BJS	8	Beijing	+8
—	•	Eucla	+8.75
TYO	9	Tokyo	+9
ADL	•	★ Adelaide	+9.5
SYD	10	★ Sydney	+10
—	•	☆ Lord Howe Island	+10.5
NOU	11	Nouméa	+11
—	•	Norfolk Island	+11.5
WLG	12	★ Wellington	+12
—	•	★ Chatham Islands	+12.75
TBU	13	Nuku'alofa	+13
CXI	14	Kiritimati	+14
—	-12	Baker Island	-12
MDY	-11	Midway islands	-11

Kód města	Časový rozdíl	Název města	UTC ± hodiny
HNL	-10	Honolulu	-10
—	•	Marquesas Islands	-9.5
ANC	-9	★ Anchorage	-9
LAX	-8	★ Los Angeles	-8
DEN	-7	★ Denver	-7
CHI	-6	★ Chicago	-6
NYC	-5	★ New York	-5
—	•	Caracas	-4.5
SDQ	-4	Santo Domingo	-4
—	•	★ St. John's	-3.5
RIO	-3	★ Rio de Janeiro	-3
FEN	-2	Fernando de Noronha	-2
PDL	-1	★ Azores	-1

* Zobrazení kódů měst a časových rozdílů od UTC se v závislosti na modelu mohou lišit.

* „•“ mezi čísly časového rozdílu ukazují, že v místě je časové pásmo.

Kontrola statusu nabíjení

Pozice ručky indikátoru ukazuje, jestli hodinky mohou přijímat signály GPS nebo ne.

Při stavu nízkého nabití docházející energii signalizuje také pohyb vteřinové ručky.

* Příjem signálů GPS vyžaduje hodně energie. Hodinky je nutné pravidelně nabíjet vystavováním světlu. → Nabíjení [str. 14](#)

Příjem signálů je povolen

Displej indikátoru	Status nabíjení	Výsledek
	plný	Příjem je povolen. → str. 15
	střední	Příjem je povolen, ovšem nezapomeňte hodinky nabít. Nabíjení → str. 14

Příjem signálů není povolen

Displej indikátoru	Pohyb vteřinové ručky	Status nabíjení	Řešení
	1vteřinový interval pohybu	nízký	Hodinky nemohou přijímat signály GPS, ale mají energii na provoz. Nabíjení → str. 14
	2vteřinový interval pohybu		
	5vteřinový interval pohybu		
	—	Status nabíjení se v letovém režimu (✈) nezobrazuje.	Až to bude možné, letový režim (✈) opusťte. → Resetování letového režimu (✈) str. 22 Když bude ručka indikátoru ukazovat na „E“, hodinky nabijte dle pokynů výše. Nabíjení → str. 14

Nabíjení

▣ Jak hodinky nabíjet

Hodinky nabíjte vystavením ciferníku světlu.

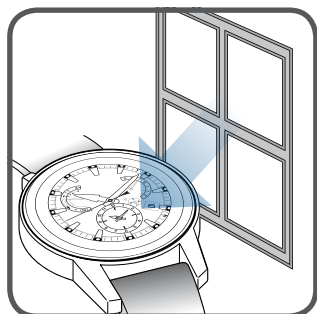

Pro zajištění optimálního výkonu hodinek je mějte stále dostatečně nabité.

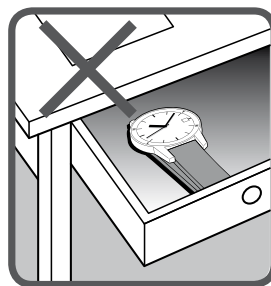
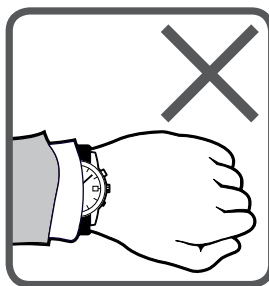

V následujících případech je energie v hodinkách pravděpodobně vyčerpána, což má za následek zastavení hodinek.

- Hodinky jsou ukryté pod rukávem.
- Hodinky jsou používány či uchovávány za podmínek, kdy nemohou být po dostatečnou dobu vystaveny světlu.

- * Při nabíjení hodinek se ujistěte, že nejsou zahřáty na vysokou teplotu. (Provozní teplotní rozmezí je mezi -10 °C a $+60\text{ °C}$ (14 °F a 140 °F).
- * Při prvním použití hodinek či při použití po zastavení hodinek z důvodu vyčerpání energie hodinky dostatečně nabíjete dle tabulky vpravo.

▣ Standardní čas nutný k nabití

Příjem signálu GPS spotřebovává hodně energie. Je tedy nutné nabíjet hodinky vystavením světlu tak, aby ručka indikátoru signalizovala pozici "middle" (střední nabití) nebo "full" (plné nabití). (Pokud je stav nabití signalizován jako "low" (nízké nabití), přijímat signály GPS nepůjde ani manuálně.)

→ **Kontrola statusu nabíjení** [str. 13](#)

Osvětlení v luxech (lx)	Zdroj světla	Příklad prostředí/ podmínek	Ze stavu, kdy jsou hodinky zastavené (nenabité)		Ve stavu, kdy se ručka hýbe (hodinky jsou nabité)
			K plnému nabití	K zajištění jednovteřinového intervalu vteřinové ručky	K zajištění pohybu na 1 den
700	Fluorescenční světlo	Kanceláře	—	—	3,5 hodiny
3 000	Fluorescenční světlo	30W 20cm	420 hodin	12 hodin	1 hodina
10 000	Fluorescenční světlo, Sluneční s.	Zatažený den 30W 5 cm	115 hodin	4 hodiny	15 minut
100 000	Sluneční světlo	Letní slunečný den (přímo na slunci)	50 hodin	1,5 hodiny	10 minut

Údaje pro "Čas nutný k nabití hodinek, aby se začaly pohybovat v jednovteřinových intervalech" jsou odhady času potřebného k tomu, aby se zastavené hodinky nabily vystavením světlu natolik, aby se začaly pohybovat v jednovteřinových intervalech. I když jsou hodinky částečně nabity po kratší dobu, začnou se pohybovat v normálním jednovteřinovém intervalu. Ovšem zanedlouho se mohou vrátit k dvouvteřinovému intervalu. Přehled nabíjecího času v této tabulce poskytuje přibližné údaje ohledně dostatečného času k nabití.

- * Požadovaný čas k nabití se mírně liší v závislosti na designu a barvě ciferníku hodinek.

Základní operace

1. Zkontrolujte místa, kde je dobrý příjem signálů GPS

→ Místa, kde je dobrý příjem signálů GPS /
Místa, kde je špatný příjem signálů GPS [str. 16](#)

- Pokud se změní oblast či časové pásmo, ve kterém se hodinky používají
- Nastavení času

Místa, kde je dobrý příjem signálů GPS



Venku pod otevřeným nebem s dobrou viditelností

Místa, kde není možné signály GPS přijmout

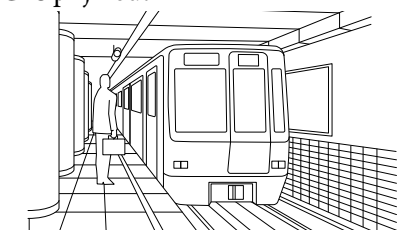

Příklad: ve stanici metra

2. Nastavte časové pásmo a čas a datum

⟨ Nastavení pomocí příjmu signálu GPS ⟩

- Příjem signálů GPS, nastavte časové pásmo a čas a datum
- Nastavte letní čas dle potřeby

→ Úprava časového pásma [str. 19](#)

→ Nastavení letního času (DST) [str. 24](#)

Nastavení času

→ Manuální úprava času [str. 22](#)

⟨ Manuální nastavení ⟩

→ Kontrola nastavení časového pásma a letního času [str. 25](#)

Nastavení časového pásma je špatné

→ Manuální nastavení časového pásma [str. 23](#)

Nastavení časového pásma je správné

→ Manuální nastavení času [str. 44](#)

- **Místa, kde je dobrý příjem signálů GPS / Místa, kde je špatný příjem signálů GPS**
Existují místa, kde je dobrý příjem signálů GPS a místa, kde není možné signály GPS přijmout.

○ Dobrý příjem

- Venku pod otevřeným nebem s dobrou viditelností

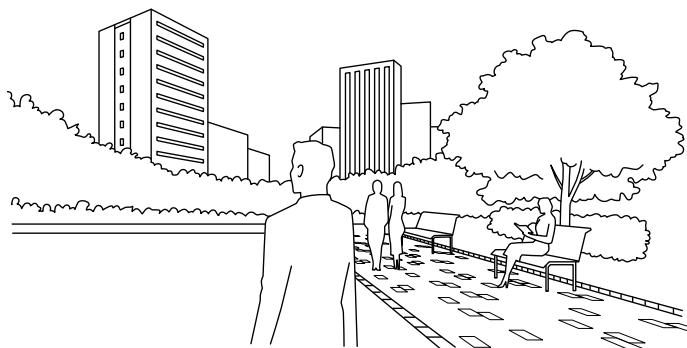

△ Špatný příjem

- Čím menší část oblohy je vidět, tím hůře lze přijmout signály GPS. Zároveň je špatný příjem signálů GPS, pokud něco signálům GPS během příjmu brání (hlavně během úpravy časového pásma).

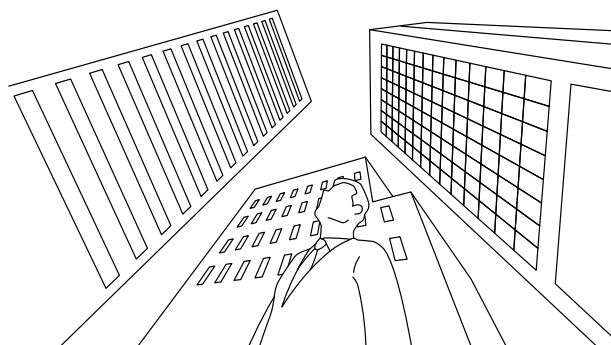

Příklady:

- Mezi vysokými budovami
- Poblíž zalesněných oblastí
- Nádraží/letišť
- V místnostech s okny
- * Signály GPS mohou být blokovány některými typy skel v oknech, viz „X Nelze přijmout“.

✗ Nelze přijmout

- Není vidět obloha, či je vidět pouze její malá část.
- Někjaký objekt brání příjmu.

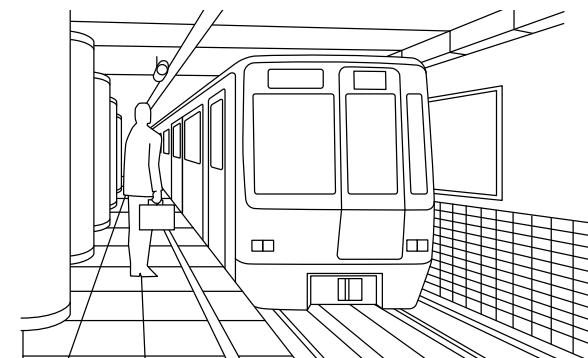

Příklady:

- V místnostech bez oken
- Pod zemí
- Během průjezdu tunelem
- Skrze speciální sklo, např. s efektem krytu proti tepelným emisím
- V blízkosti zařízení, které je hlučné či bezdrátově komunikuje

Příjem signálu GPS

Příjem signálu GPS je trojího typu. Parametry všech typů jsou následující.

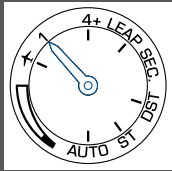
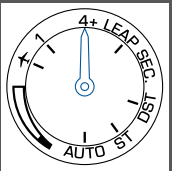
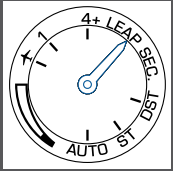
Způsob příjmu	Úprava času	Úprava časového pásma	Přijetí dat o přestupné vteřině
Zobrazení	 Jak manuálně upravit čas → str. 21 Automatická úprava času → str. 29	 Jak upravit časové pásmo → str. 19	
Parametry	Úprava času Je zobrazen přesný aktuální čas nastaveného časového pásma	Identifikace časového pásma a úprava času Je identifikováno časové pásmo, ve kterém se nacházíte, a zobrazen přesný aktuální čas.	Příjem přestupné vteřiny Připraveno pro přijetí dat o přestupné vteřině a přijetí dat o přestupné vteřině → str. 31
Počet dostupných satelitů nutný pro příjem	Jedna jednotka (pro obdržení informace o času)	V zásadě více než 4 jednotky (pro obdržení informací o času a časovém pásmu)	—————
Čas nutný k příjmu	3 vteřiny až 1 minuta	30 vteřin až 2 minuty	30 vteřin až 18 minut
Typ situace	Nastavení přesného času hodinek při použití ve stejném časovém pásmu	Při použití hodinek v jiném časovém pásmu	Dojde k automatickému zobrazení po přijetí signálů GPS automatická úprava času, manuální úprava času nebo úprava časového pásma), nebo po 1. červnu a 1. prosinci

■ Příjem signálu GPS - často kladené dotazy

D: Při přemístění do jiného časového pásma ukáží hodinky automaticky místní čas?
O: Hodinky neukáží automaticky místní čas automaticky jen tím, že se přemístí. Pokud se nacházíte na místě, kde je dobrý příjem signálů GPS, upravte časové pásmo. Hodinky automaticky ukáží místní čas. Pokud se nacházíte na místě, kde je špatný příjem signálů GPS, nastavte časové pásmo manuálně.
→ **Manuální nastavení časového pásma** [str. 23](#)
Hodinky mohou být nastaveny na jakékoli světové časové pásmo.

D: Změní se přijetím signálů GPS automaticky letní čas?
D: Nastavení letního času je provedeno automaticky pomocí úpravy časového pásma. Čas se tak v regionech, ve kterých je letní čas (DST – Daylight Saving Time) zaveden, automaticky na letní čas nastaví. „Standardní čas“ se vždy objeví v regionech, kde letní čas není zaveden. Manuálně přepněte nastavení letního času, pokud se nacházíte v regionu, kde je zaveden odlišný letní čas i v případě, že se nacházíte ve stejném časovém pásmu.
→ **Nastavení letního času (DST)** [str. 24](#)
Některé země a oblasti, třebaže se nacházejí ve stejném časovém pásmu, letní čas nezavádějí
→ **Zobrazení časového pásma a seznam světových časových pásem** [str. 12](#)

D: Je nutné v roce, kdy je přidána přestupná vteřina, provést nějakou zvláštní operaci?

O: Není nutné provádět žádné zvláštní operace.
Vzhledem k tomu, že hodinky přijímají informace o přestupné vteřině zároveň se signály GPS (automatická úprava času, manuální úprava času nebo úprava časového pásma), dále po 1. červnu a 1. červenci, je přestupná vteřina automaticky přidána díky pravidelnému přijímání signálů GPS. Více detailů naleznete v části „Přestupná vteřina (Funkce automatického přijetí přestupné vteřiny)“ → [str. 31](#)

▣ Zkontrolujte, zda bylo přijetí úspěšné (Zobrazení výsledku příjmu)

Druh příjmu a výsledek příjmu (úspěšný či neúspěšný) posledního přijetí dat o přestupné vteřině je zobrazen po dobu 5 vteřin

1 Stiskněte tlačítko A a pak ho pusťte

Vteřinová ručka a ručka indikátoru zobrazí výsledek příjmu.

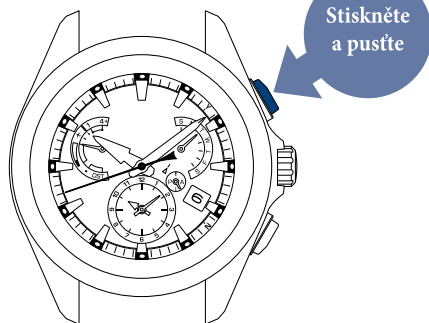

* Pokud držíte tlačítko A stisknuté, hodinky vstoupí do režimu Manuální úpravy času.

2 Zkontrolujte, zda byl příjem úspěšný (během 5 vteřin)

Vteřinová ručka zobrazí výsledek příjmu signálu GPS (úpravy času nebo úpravy časového pásma). Ručka indikátoru ukazuje na „1“ nebo „4+“, což značí „úpravu času“ nebo „úpravu časového pásma.“

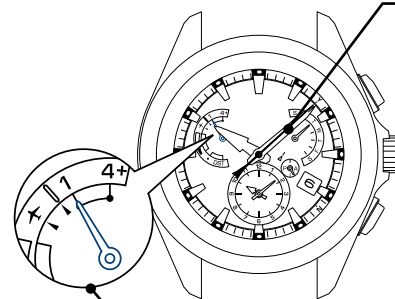

*Ručka indikátoru ukazuje na „4+“, což označuje výsledek úpravy časového pásma.
*Po uplynutí 5 vteřin nebo po stisknutí tlačítka B se hodinky navrátí do režimu zobrazení času.

Vteřinová ručka: Výsledek příjmu (úspěšný/neúspěšný)

Výsledek	Úspěšný	Neúspěšný
Zobrazení		
Pozice	Y Pozice 8 vteřin	N Pozice 52 vteřin

Ručka indikátoru: způsob příjmu (úprava času nebo úprava časového pásma)

Druh	1 (Manuální úprava času)	4+ (Úprava časového pásma)
Zobrazení		

Pokud je výsledek příjmu Y

- Příjem dat o přestupné vteřině byl úspěšný. Můžete hodinky používat.

Pokud je výsledek příjmu N

- Je nutné přijmout signály GPS. Přemístěte se proto ven, kde je dobrý příjem signálů GPS.

→ Místa, kde je dobrý příjem signálu GPS / Místa, kde je špatný příjem signálu GPS [str. 16](#)

- * Přibližně po uplynutí pěti dnů po úspěšném přijetí se zobrazení výsledku příjmu změní na „N“.
- * V případě, že nelze přijmout signál GPS, hodinky fungují s přesností quartzových hodin (předběhání/zpoždování ±15 vteřin za měsíc).

Pokud příjem jakkoli selhal, nastavte čas a datum manuálně

→ Jak manuálně nastavit čas [str. 43](#)

Jak upravit časové pásmo a čas pomocí příjmu signálu GPS (úprava časového pásma)

▣ Úprava časového pásma

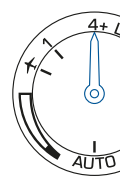

Časové pásmo, ve kterém se nacházíte, lze zaměřit a hodinky tak upravit na přesný aktuální čas pomocí jediného tlačítka, a to kdekoli na světě.

To se týká také informací ohledně zavedení letního času (DST) v zemi, ve které došlo k přijetí signálů GPS. Čas se tak automaticky nastaví s ohledem na fakt, zda je v dané zemi zaveden letní čas (DST). V zemích, kde letní čas není zaveden, se vždy nastaví „standardní čas.“

→ Jak nastavit časové pásmo: [str. 20](#)

* Úspěšnost příjmu závisí na prostředí, ve kterém příjem probíhá.

→ Místa, kde je dobrý příjem signálů GPS / Místa, kde je špatný příjem signálů GPS: [str. 16](#)

* Příjem signálů GPS spotřebovává hodně energie.

Nezapomínejte tedy pravidelně hodinky nabíjet vystavováním světlu tak, aby ručka indikátoru signalizovala pozici „middle“ (střední nabití) nebo „full“ (plné nabití).

→ Jak hodinky nabíjet [str. 14](#)

Pokud je stav nabití signalizován jako „E (low)“ (nízké nabití), přijímat signály GPS nepůjde ani manuálně.

→ Kontrola statusu nabíjení [str. 13](#)

Opatření při úpravě časového pásma

Pokud je časové pásmo upraveno v blízkosti hranice časového pásma, může se zobrazit čas sousedního časového pásma.

V některých oblastech nemusí hranice zaznamenané hodinkami přesně korelovat s vlastními fyzickými označeními časových pásem.

Nejedná se o poruchu.

V takovém případě nastavte časové pásmo manuálně v režimu manuálního nastavení časového pásma.

Ruční nastavení časového pásma [str. 23](#)

Při úpravě časového pásma při cestování po pevnině se vyhněte hranicím časových pásem tím, že kdykoli to bude možné, úpravu časového pásma provedete ve městě reprezentujícím dané časové pásmo. Dále při používání hodinek v blízkosti hranic časových pásem zkontrolujte nastavení časového pásma, a v případě potřeby ho nastavte ručně.

□ Jak upravit časové pásmo

1 Jděte na místo, kde je dobrý příjem signálů GPS.

Jděte ven pod otevřené nebe za dobré viditelnosti.

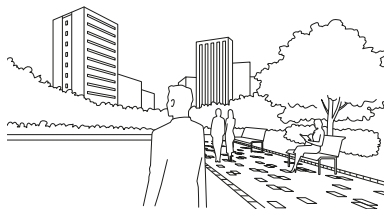

→ Místa, kde je dobrý příjem signálů GPS / Místa, kde je špatný příjem signálů GPS [str. 16](#)

2 Stiskněte tlačítko B (3 vteřiny) a pusťte ho, když se vteřinová ručka posune na pozici 30 vteřin.

* I když se vteřinová ručka 3 vteřiny po stisknutí tlačítka A přesune na pozici 0, stále mějte tlačítko stisknuté.

Když vteřinová ručka dosáhne pozice 30 vteřin, příjem je zahájen.

Ručka indikátoru ukazuje na „4+“.

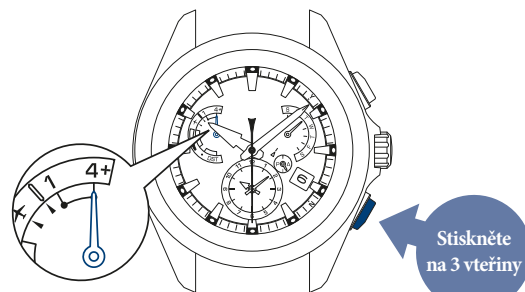

Stiskněte na 3 vteřiny

* Když ručka indikátoru ukazuje na „E“ nebo přijem nezačne. ✈

Když ručka ukazuje „E“, nabijte hodinky

* vystavením světlu.

→ [Jak nabíjet hodinky str. 14](#)

Zkontrolujte, zda hodinky mohou/nemohou přijímat GPS signály.

→ [Kontrola statusu nabíjení str. 13](#)

Když ručka ukazuje na ✈ opusťte letový režim (✈).

→ [Jak resetovat letový režim \(✈\) str. 22](#)

3 Nasměrujte hodinky ciferníkem nahoru a vyčkejte

* Příjem signálu může být složitý, pokud jste v pohybu.

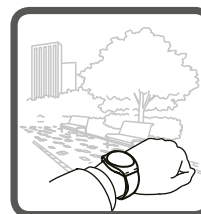

Dokončení příjmu trvá maximálně 2 minuty.

* V závislosti na podmínkách.

< Displej během příjmu (= status satelitového příjmu) >

Vteřinová ručka indikuje snadnost příjmu (= počet satelitů GPS, ze kterých jsou přijímány signály GPS).

* Čím více dostupných satelitů, tím snadnější příjem signálů GPS.

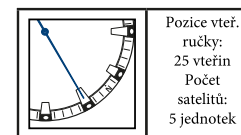

Pozice vteř. ručky: 25 vteřin
Počet satelitů: 5 jednotek

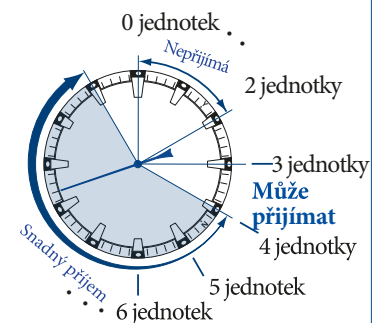

* I když ručka ukazuje 4 jednotky nebo více, příjem nemusí být povolen.

* Ke zrušení příjmu stiskněte tlačítko B.

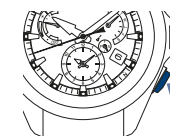

Stiskněte tlačítko B

4 Když vteřinová ručka ukáže na „Y“ nebo „N“, příjem je dokončen.

Výsledek příjmu je zobrazen po dobu 5 vteřin.

Pokud je příjem úspěšný, nastaví se čas a datum.

Zobrazený čas reflektuje časové pásmo a letní čas (DST)

Zobrazení výsledku příjmu	Y: Úspěšné (8vteřinová pozice)	N: Neúspěšné (52vteřinová pozice)
Zobrazení		
Status	Můžete hodinky používat.	→ Pokud výsledek příjmu ukazuje „N“ str. 16

Poté, co se hodinky navrátí do režimu zobrazení času, zkontrolujte, zda byl příjem úspěšný.

→ [Zkontrolujte, zda byl příjem úspěšný \(zobrazení výsledku příjmu\): str. 18](#)

→ [Zkontrolujte nastavení časového pásma a letního času \(DST\): str. 25](#)

*S tlačítky nelze manipulovat, pokud je hodinková ručka, minutová ručka a ručka indikátoru v pohybu, stejně jako zobrazení data a dne.

Úprava pouze času pomocí signálu GPS (manuální úprava času)

Manuální úprava času

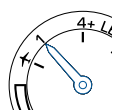

Hodinky lze nastavit na přesný aktuální čas aktuálně nastaveného časového pásma.
(Beze změny časového pásma.)

→ Jak manuálně upravit čas [str. 22](#)

→ Kontrola nastavení časového pásma a letního času (DST) [str. 25](#)

- * Při manuální úpravě času je zobrazen přesný čas aktuálně nastaveného časového pásma.
Pokud se změní oblast či časové pásmo, ve kterém se hodinky používají, upravte časové pásmo. → [Jak upravit časové pásmo str. 20](#)
(Při úpravě časového pásma se upraví nastavení časového pásma, čas a datum, není proto nutné manuálně čas upravovat.)
- * Letní čas není automaticky nastaven, pokud neproběhla úspěšná úprava časového pásma (úspěšný příjem signálu) a letní čas není nastaven automaticky (DST = AUTO). V opačném případě proveďte manuální nastavení. → [Nastavení letního času \(DST\) str. 24](#)
- * Úspěch či neúspěch příjmu závisí na prostředí příjmu. → [Místa, kde je dobrý příjem signálů GPS / Místa, kde je špatný příjem signálů GPS str. 16](#)
- * Pokud byl příjem úspěšný pomocí manuální úpravy času, lze provést automatickou úpravu času. Detaily viz „Automatická úprava času“ [str. 29](#)
- * Přijem signálu GPS spotřebovává hodně energie.
Je tedy nutné nabíjet hodinky vystavováním světlu tak, aby ručka indikátoru signalizovala pozici „level (middle)“ (střední nabití) nebo „full“ (plné nabití). → [Jak hodinky nabíjet str. 14](#)
(Pokud je stav nabití signalizován jako „E (low)“ (nízké nabití), přijímat signály GPS nepůjde ani manuálně.)
→ [Kontrola statusu nabíjení str. 13](#)

Pokračuje na
následující straně

▣ Jak manuálně upravit čas

1 Jděte na místo, kde je dobrý příjem signálů GPS.

Jděte ven pod otevřené nebe za dobré viditelnosti.

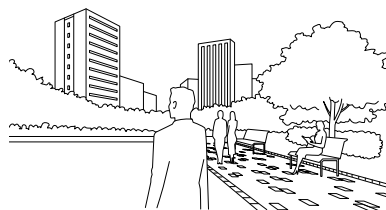

→ Místa, kde je dobrý příjem signálů GPS / Místa, kde je špatný příjem signálů GPS [str. 16](#)

2 Stiskněte tlačítko A (3 vteřiny) a pusťte ho, když se vteřinová ručka posune na pozici 0 vteřin.

Když vteřinová ručka dosáhne pozice 0 vteřin, příjem začne.
Ručka indikátoru ukazuje na „1“.

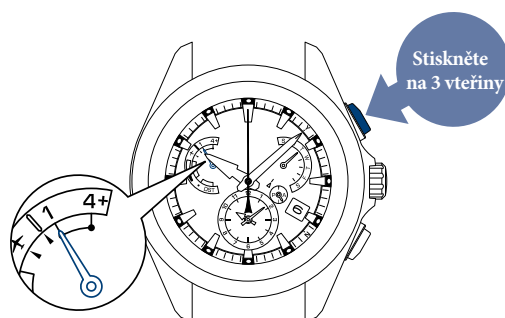

- * Když ručka indikátoru ukazuje na „nízký“ nebo ✈, příjem nezačne.
Když ručka ukazuje „nízký“, nabijte hodinky vystavením světlu.
→ [Jak nabíjet hodinky str. 14](#)
→ [Kontrola statusu nabíjení str. 13](#)

Když ručka ukazuje na ✈, vypněte letový režim (✈).
→ [Jak vypnout letový režim \(✈\) str. 30](#)

3 Nasměřujte hodinky ciferníkem nahoru a vyčkejte.



Dokončení příjmu trvá až 1 minutu.

* V závislosti na podmínkách.

< Zobrazení během příjmu (= status satelitového příjmu) >

Vteřinová ručka indikuje snadnost příjmu (= počet satelitů GPS, ze kterých jsou přijímány signály GPS).

* K získání pouze informace o čase je nutný počet satelitů 1.

Počet získaných satelitů	1	0
Zobrazení		
Stav	Snadný příjem	Nelze přijímat

* Pokud chcete příjem zrušit, stiskněte tlačítko B.

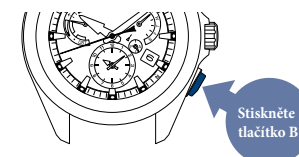

4 Když vteřinová ručka ukáže na 4 „Y“ nebo „N“, příjem je dokončen.

Výsledek příjmu je zobrazen po dobu 5 vteřin. Pokud je příjem úspěšný, dojde k úpravě času, data a dne.

Zobrazení výsledku příjmu	Y: Úspěšné (8vteřinová pozice)	Neúspěšné (pozice 52 vteřin)
Zobrazení		
Stav	Můžete hodinky používat.	→ Když výsledek příjmu ukazuje „N“ str. 16

Poté, co se hodinky navrátí do režimu zobrazení času zkontrolujte, že příjem byl úspěšný.

→ [Zkontrolujte, zda byl příjem úspěšný str. 18](#)

Pokud čas není správný, i když se zobrazilo „Y“, časové pásmo možná neodpovídá oblasti, kde se nacházíte. Zkontrolujte nastavení časového pásma.

→ [Zkontrolujte nastavení časového pásma a letního času \(DST\) str. 25](#)

*S tlačítky nelze manipulovat, pokud je hodinová ručka, minutová ručka a ručka indikátoru v pohybu, stejně jako zobrazení data a dne.

Nastavení místního času destinace v letadle, atp. (Manuální nastavení časového pásma)

Manuální nastavení časového pásma

→ Manuální nastavení časového pásma na vedlejším sčítači: [str. 26](#)

V místech, kde nelze časové pásmo upravit, může být časové pásmo nastaveno manuálně.

→ Místa, kde je dobrý příjem signálů GPS / Místa, kde je špatný příjem signálů GPS [str. 16](#)

Pro nastavení místního času a data na hodinkách nastavte časové pásmo podle „Zobrazení časového pásma a seznam světových časových pásem“ [str. 12](#)

*Mějte na paměti, že při manuálním nastavování časového pásma se letní čas (Daylight Saving Time – DST) přepne z AUTO (automatický režim) na ST (=letní čas vypnutý) nebo DST (=letní čas zapnutý). Letní čas na hlavním sčítači nastavte dle instrukcí v sekci „Nastavení letního času“ na [str. 24](#)

Jak manuálně nastavit časové pásmo

1 Vytáhněte korunku do prvního kliknutí

Vteřinová ručka ukáže aktuální časové pásmo.



2 Otočte korunkou a nastavte vteřinovou ručku na časové pásmo destinace

Při otočení korunky se vteřinová ručka posune na další časové pásmo.

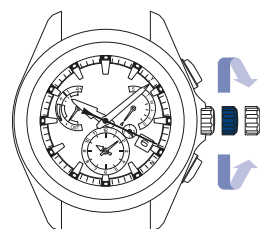

Pro posunutí o jedno pásmo vpřed otočte korunku po směru hodinových ruček

Pro posunutí o jedno pásmo vzad otočte korunku proti směru hodinových ruček

<Zobrazení ručky indikátoru>
Zobrazuje nastavení zapnutí/vypnutí letního času (DST).

Pozice ručky	AUTO	ST (=letní čas vypnutý)	DST (=letní čas zapnutý)
Zobrazení			

*Pokud jste zvolili nové časové pásmo, dokonce i pokud před výběrem časového pásma byl nastaven režim „AUTO“ (automatický), režim letního času se přepne na DST (=letní čas zapnutý) nebo ST (=letní čas vypnutý).

*Pokud není letní čas správný, přepněte režim vypnutí/zapnutí dle instrukcí v sekci „Nastavení letního času“ na [str. 24](#) po provedení operace č. 2.

3 Zamáčkněte korunku zpět

Vteřinová ručka se navrátí k režimu zobrazení času.
Ručka indikátoru se navrátí k zobrazování statusu nabíjení.

* Při pohybu hodinové/minutové ručky, dne a data s tlačítky nelze manipulovat.

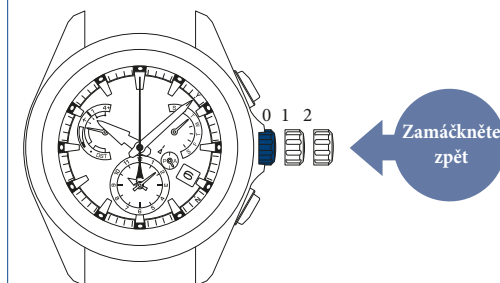

Nastavení letního času (DST)

□ Zapnutí letního času (Daylight Saving Time – DST)

Letní čas lze nastavit manuálně.

Dbejte na to, abyste nastavení provedli v následujících situacích.

* Po úpravě hlavního sčítače provedené pomocí manuálního nastavení časového pásma a letního času.

* Pokud je časové pásmo nezměněné, ale nastavení pro letní čas se mění s ohledem na oblast, ve které se pohybujete.

→ Nastavení letního času (DST) na vedlejším sčítači: [str. 27](#)

*Indikátor letního času (DST) se nemění na AUTO (automaticky) pokud jste časové pásmo nastavili manuálně.

Vypněte nebo zapněte letní čas (DST) manuálně dle toho, zda je letní čas zaveden či ne.

1 Vytáhněte korunku do prvního kliknutí

Ručka indikátoru ukáže aktuální nastavení letního času (DST).

Vteřinová ručka zobrazuje aktuální časové pásmo.

< Když je nastavení DST vypnuté (OFF) >

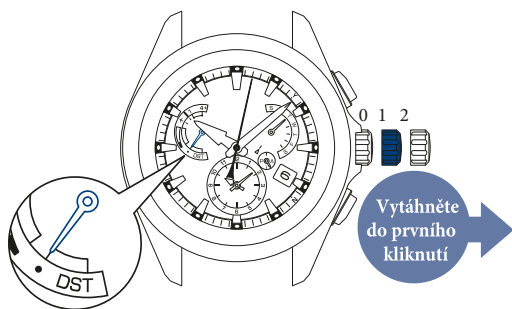

2 Stiskněte tlačítko A a poté ho pusťte

Ručka indikátoru ukáže „DST (ON)“ a hodinová a minutová ručka se posunou o jednu hodinu dopředu.

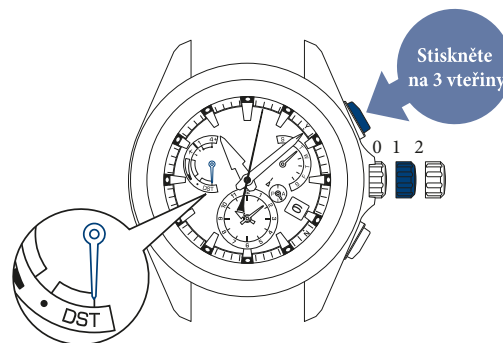

Na Ostrově lorda Howa v časovém pásmu Austrálie je v době platnosti letního času čas posunut o 30 minut dopředu.

Tyto hodinky v časovém pásmu Ostrovu lorda Howa odpovídají letnímu času.

3 Zamáčkněte korunku zpět.

Vteřinová ručka se navrátí k režimu zobrazení času. Ručka indikátoru se navrátí k zobrazování statusu nabíjení.

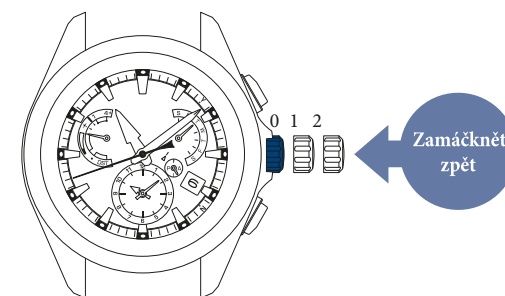

□ Vypnutí letního času (DST)

Když je letní čas zapnutý (ON), vykonajte kroky ① až ③.

V kroku ② nastavte ručku indikátoru na pozici "OFF", jak je nakresleno na obrázku vpravo.

Hodinová a minutová ručka se posunou o jednu hodinu zpět.

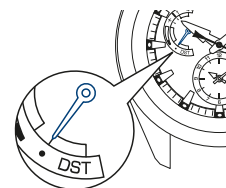

▣ Kontrola nastavení časového pásma a letního času (DST)

1 Vytáhněte korunku do prvního kliknutí

Vteřinová ručka zobrazí aktuálně nastavené časové pásmo.
Ručka indikátoru ukazuje nastavení letního času (DST).

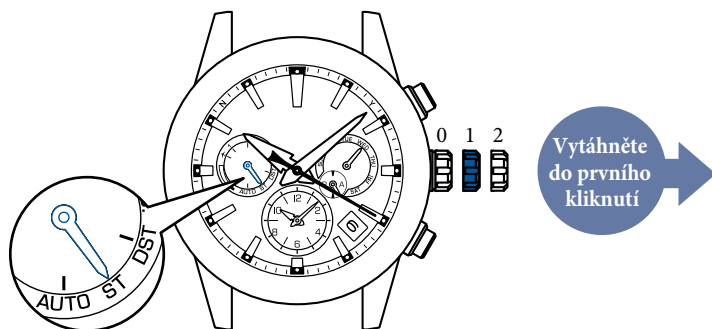

<Zobrazení ručky indikátoru>

Zobrazuje status letního času (DST)
(Daylight Saving Time).

Pozice ručky	AUTO	ST (=letní čas vypnutý)	DST (=letní čas zapnutý)
Zobrazení			

* Režim AUTO (automaticky) je nastaven, pokud hodinky úspěšně provedou úpravu časového pásma v regionu, který má zaveden letní čas. Základní čas se mění automaticky s ohledem na to, jak se hodinky přizpůsobují implementaci letního času (DST) v časovém pásmu nastaveném na hlavním sčítači.

2 Vytáhněte korunku do druhého kliknutí

Vteřinová ručka zobrazí aktuálně nastavené časové pásmo na vedlejší sčítači. Ručka indikátoru zobrazuje status letního času pro vedlejší sčítač.

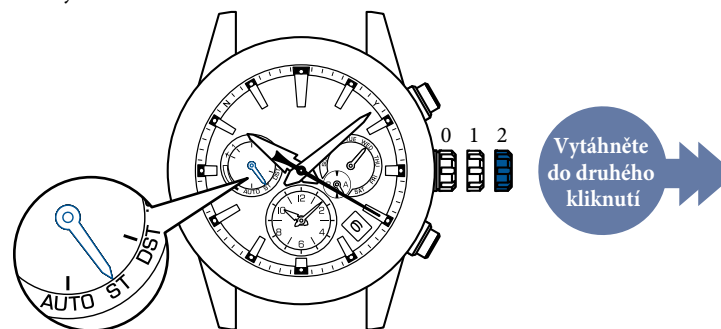

<Zobrazení ručky indikátoru>

Zobrazuje stav vypnutí/zapnutí
letního času (DST)

Pozice ručky	AUTO	ST (=letní čas vypnutý)	DST (=letní čas zapnutý)
Zobrazení			

* Režim AUTO (automaticky) je nastaven po přepnutí hlavního číselníku a vedlejšího sčítače poté, co hodinky úspěšně provedou úpravu časového pásma v regionu, který má zaveden letní čas. Vedlejší sčítač se mění automaticky s ohledem na to, jak se hodinky přizpůsobují implementaci letního času (DST) v časovém pásmu nastaveném na vedlejší sčítači.

3 Zamáčkněte korunku zpět

Vteřinová ručka se navrátí k režimu zobrazení času.
Ručka indikátoru se navrátí k zobrazování statusu nabíjení.

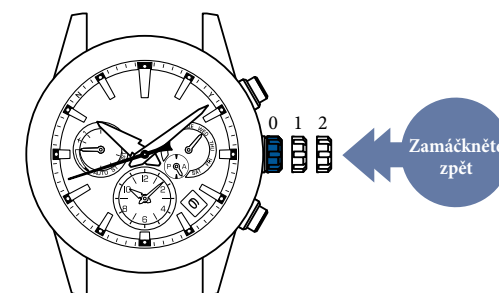

Úprava času na sčítači

Manuální nastavení časového pásma na sčítači

Upravte sčítač výběrem času časového pásma.

* Sčítač nelze nastavit na čas mimo časové pásmo.

Jak manuálně nastavit časové pásmo na sčítači

1 Vytáhněte korunku do prvního kliknutí

Vteřinová ručka zobrazí aktuálně nastavené časové pásmo na sčítači. Vytáhněte korunku do druhého kliknutí.

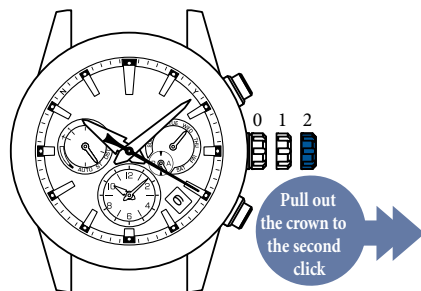

2 Otáčejte korunkou a nastavte vteřinovou ručku na časové pásmo destinace

Vytáhněte korunku do druhého kliknutí. Při otáčení korunkou se vteřinová ručka pohybuje k následujícímu časovému pásmu.

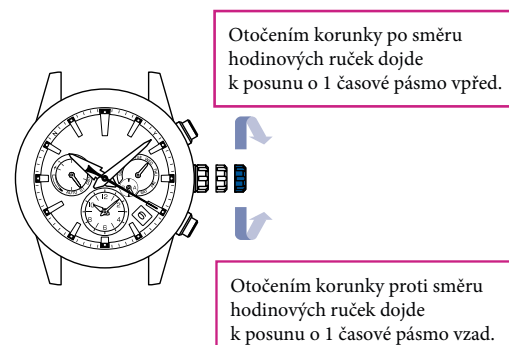

<Zobrazení ručky indikátoru>
Zobrazuje stav vypnutí/zapnutí letního času (DST)

Pozice ručky	AUTO	ST (=letní čas vypnutý)	DST (=letní čas zapnutý)
Zobrazení			

- * Pokud jste zvolili nové časové pásmo, dokonce i pokud před výběrem časového pásma byl nastaven režim „AUTO“ (automatický), režim letního času se přepne na DST (=letní čas zapnutý) nebo ST (=letní čas vypnutý).
- * Pokud není letní čas na sčítači správný, přepněte režim vypnutí/zapnutí dle instrukcí v sekci „Nastavení letního času na sčítači“ na [str. 27](#) podle operace č. 3.

3 Zamáčkněte korunku zpět

Vteřinová ručka se navrátí do režimu zobrazení času.

Ručka indikátoru se navrátí k zobrazování statusu nabíjení.

- * S tlačítky nelze manipulovat, pokud je hodinová ručka, minutová ručka a ručka indikátoru v pohybu, stejně jako zobrazení data a dne.

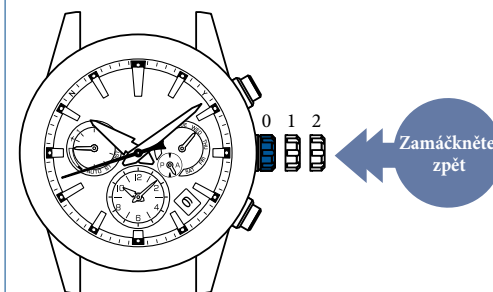

▣ Nastavte letní čas (DST – Daylight Saving Time) na sčítači

Letní čas lze nastavit manuálně.

- * Za normálních okolností se při úpravě sčítače prostřednictvím manuálního výběru časového pásma indikátor letního času (DST) na AUTO (automaticky) nemění. Vypněte či zapněte letní čas (DST) ručně v závislosti na tom, zda je letní čas aktuálně zaveden či ne.
- * Je zbytečné provádět nastavení pro letní čas (DST), pokud je při změně času na hlavním číselníku nebo sčítači na sčítači nastaveno DST = AUTO.

1 Vytáhněte korunku do druhého kliknutí

Ručka indikátoru zobrazuje nastavení letního času (DST) pro sčítač.
Vteřinová ručka zobrazuje aktuální časové pásmo na sčítači.

<Když je nastavení letního času (DST) vypnuté>

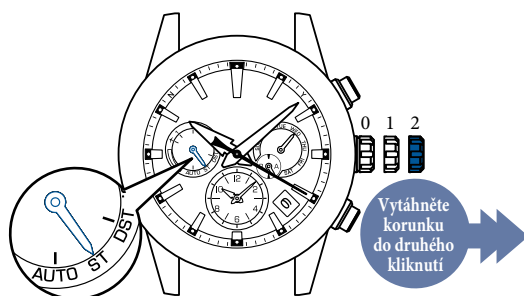

2 Jednou stiskněte tlačítko A a poté ho pusťte

Ručka indikátoru ukáže na „DST (ON)“ a hodinová a minutová ručka se posune o hodinu vpřed.

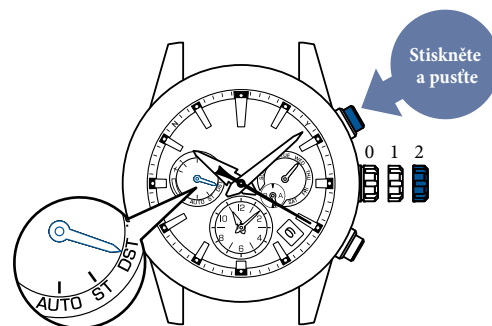

* Na Ostrově lorda Howa v časovém pásmu Austrálie je v době platnosti letního času čas posunut o 30 minut dopředu.

3 Zamáčkněte korunku zpět

Vteřinová ručka se navrátí do režimu zobrazování času.
Ručka indikátoru se navrátí k zobrazování statutu nabíjení.

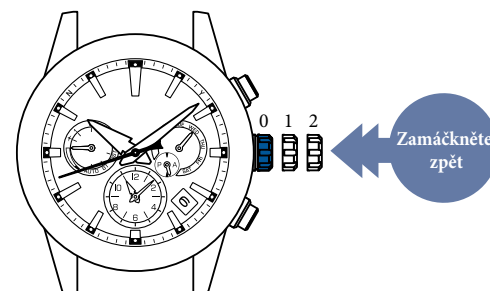

▣ Vypnutí letního času (DST OFF)

Když je letní čas zapnutý (DST ON), vykonajte kroky 1 až 3.

Během kroku 2 nastavte ručku indikátoru na pozici „DST OFF“, viz obrázek napravo.
Hodinová a minutová ručka se vrátí o jednu hodinu zpět.

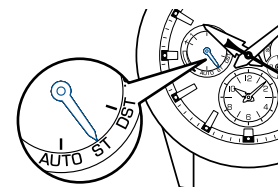

Střídání mezi hlavním číselníkem a sčítačem

Vaše hodinky mohou přepínat mezi hlavním číselníkem a sčítačem, a střídat tak čas, který zobrazují. Nastavení letního času (DST) na hlavním číselníku a nastavení letního času na sčítači lze přepínat. To se může hodit v následujících situacích.

- Nastavení hlavního číselníku na čas časového pásma nastaveného na sčítači
- Nastavte hlavní číselník na lokální čas, a po návratu domů, obnovte čas na hlavním číselníku dle japonského standardního času na sčítači

▣ Jak přepínat mezi hlavním číselníkem a sčítačem

1 Stiskněte tlačítka A a B současně po dobu 1 vteřiny



Hlavní číselník: čas v Tokiu
Sčítač: čas v New Yorku

Stiskněte tlačítka A a B současně po dobu 1 vteřiny

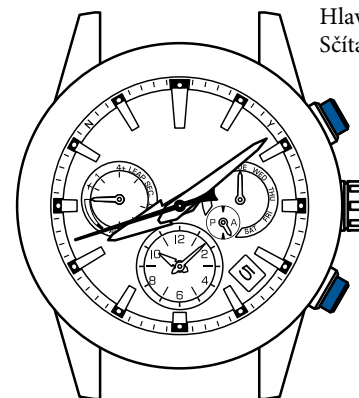

Hlavní číselník: čas v New Yorku
Sčítač: čas v Tokiu

Vteřinová ručka zobrazuje časové pásmo základního času, který byl přepnut. Ručka indikátoru indikuje stav nastavení letního času (DST – Daylight Saving Time) pro základní čas, který byl přepnut. Poté se ručky hlavního číselníku přenastaví, a to v následujícím pořadí: hodinová ručka, minutová ručka, ručka sčítače, data a dne. Nakonec se vteřinová ručka vrátí k zobrazování času a ručka indikátoru se vrátí k zobrazování stavu nabíjení.

* Při změně data se ručka indikátoru několikrát otočí dokola; nejedná se o poruchu.

* Pokud se hodinová ručka, minutová ručka, ručka sčítače, data a dne pohybují, s tlačítky nelze manipulovat.

Automatická úprava času

Přesný aktuální čas na těchto hodinkách lze nastavit pomocí automatického příjmu signálů GPS, a to vystavením jasnému světlu venku pod otevřeným nebem. Pokud jsou hodinky ukryty pod rukávem a ciferník není vystaven dostatečnému světlu i přes to, že se nachází venku pod otevřeným nebem, hodinky uchovávají čas poslední úspěšné manuální úpravy času (nebo úpravy časového pásma) a automaticky započnou úpravu času ve stejnou dobu.

- * Na místě, kde není dobrá viditelnost, nelze přijímat signály GPS → Místa, kde je dobrý příjem signálů GPS / Místa, kde je špatný příjem signálů GPS: [str. 16](#)
- * Pokud jsou hodinky dostatečně zásobeny energií, automatický příjem bude prováděn každý den.
- * Automatická úprava času je prováděna maximálně dvakrát denně. Pokud se příjem nezdaří, může být v závislosti na podmínkách proveden ještě jednou.
- * Při automatické úpravě času nedochází k úpravě časového pásma.
Pokud se změní oblast, ve které jsou hodinky používány, proveďte prosím úpravu časového pásma. Jak upravit časové pásmo [str. 20](#)

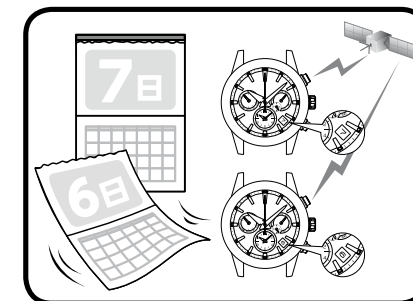

< Pokud je obtížné vystavit hodinky dostatečnému světlu >

Pro případy, kdy se nacházíte venku pod otevřeným nebem a hodinky jsou např. ukryty pod dlouhým rukávem v zimě, nebo jste v oblasti, kde je doba denního světla krátká, či hodinky nemohu být po delší dobu vystaveny dostatečnému světlu kvůli špatnému počasí, jsou tyto hodinky navrženy tak, aby umožnily automatický příjem času v době, kdy proběhla poslední úspěšná manuální úprava času.

Pokud jsou hodinky vystaveny výše popsaným případům provozního prostředí, bude automatická úprava času úspěšná tehdy, když budete provádět manuální úpravu času v době, kdy jsou hodinky používány na místě, kde je dobrý příjem signálů GPS pod otevřeným nebem.

→ Jak manuálně upravit čas [str. 22](#)

Jelikož však hodinky posuzují spuštění automatické úpravy času také na základě následujících okolností, nemusí hodinky automatickou úpravu času při vystavení jasnému světlu spustit.

- Status nabíjení
- Status posledního příjmu

- * Pokud ručka indikátoru ukazuje na „E (low)“ (nízké nabití) nebo se hodinky nacházejí v letovém režimu ✈, automatickou úpravu času nelze provést.
Pokud ručka indikátoru ukazuje na „E“, nabijte hodinky pomocí vystavení světlu. → Jak hodinky nabít [str. 14](#)
→ Kontrola statusu nabíjení [str. 13](#)
- * Pokud se energie sníží, prodlouží se doba, kdy automatická úprava času není prováděna. Nezapomeňte hodinky pravidelně nabíjet.
- * Pokud je provedena úprava časového pásma či manuální úprava času dříve, než započne automatická úprava času, pak automatická úprava času ten den již neproběhne.

Při nástupu do letadla (letový režim) ✈

Letový režim(✈)

Nastavte hodinky do letového režimu tam, kde by příjem signálu mohl ovlivnit funkci dalších elektronických zařízení, např. v letadle, atd.

V letovém režimu nefunguje příjem signálů GPS (nefunguje tedy úprava časového pásma, manuální úprava času, automatická úprava času.)

<Letový režim> ✈
Ručka indikátoru ukazuje na ✈.

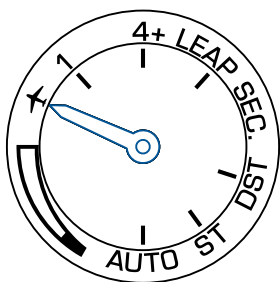

* Když je letový režim resetován, ručka indikátoru indikuje stav nabíjení.

Nastavení letového režimu (✈).

1 Vytáhněte korunku do prvního kliknutí

Vteřinová ručka zobrazí aktuálně nastavené časové pásmo. Ručka indikátoru zobrazuje nastavení letního času (DST).



2 Pokračujte stisknutím tlačítka B (na 3 vteřiny)

Ručka indikátoru ukáže na piktogram letového režimu ✈ (5 vteřin). Poté indikuje letní čas (DST).



* Stisknutím tlačítka A nebo otočením korunkou se vrátíte ke kroku 1 této operace.

3 Zamáčkněte korunku zpět.

Ručka indikátoru začne opět zobrazovat stav nabíjení.

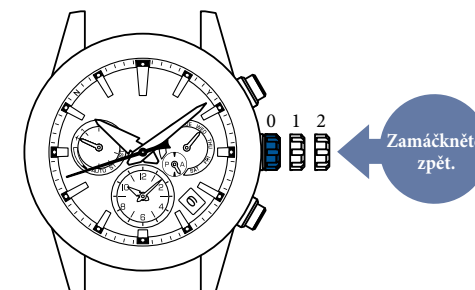

Když je nastaven letový režim, ručka indikátoru neindikuje stav nabíjení.

→ Jak v letadle na hodinkách nastavit místní čas cílové destinace, atd., (Manuální nastavení časového pásma) se dozvíte na [str. 23](#)

Resetování letového režimu(✈).

Při výstupu z letadla letový režim vypněte. Pokud letový režim zůstane zapnutý, hodinky nebudou moct přijímat signály GPS. Proveďte kroky 1 až 3.

Když ručka indikátoru ukazuje na „stav nabíjení“ (viz obrázek vpravo), letový režim je resetován.

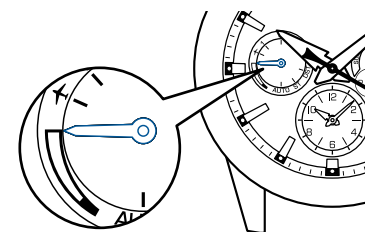

* Takto zobrazení vypadá, když je stav nabíjení „plný“.

Přestupná vteřina (funkce automatického příjmu přestupné vteřiny)

▣ Přestupná vteřina

Účelem přestupné vteřiny je kompenzace odchylek astronomicky určovaného Světového času (UT) od Mezinárodního atomového času (TAI). Každý rok nebo jednou za několik let může být přidána nebo odebrána 1 vteřina.

▣ Funkce automatického přijetí přestupné vteřiny

V době přidání přestupné vteřiny je přestupná vteřina automaticky přidána nebo odebrána díky přijetí "dat o přestupné vteřině" pomocí signálů GPS.

* „Data o přestupné vteřině“ obsahují informace o budoucím přidání přestupné vteřiny a data o současné přestupné vteřině.

▣ Příjem dat o přestupné vteřině

Pokud jsou signály GPS přijímány (z důvodu automatické úpravy času, manuální úpravy času nebo úpravy časového pásma) 1. prosince nebo 1. června či po těchto datech, ručka indikátoru může ukazovat následující zobrazení (viz obrázek vpravo).

Když je příjem dat o přestupné vteřině dokončen, ručka indikátoru se navrátí k zobrazování stavu nabíjení. Můžete hodinky používat.

* Příjem dat o přestupné vteřině je prováděn jednou za půl roku bez ohledu na to, zda byla přestupná vteřina přidána či ne.

Příjem dat o přestupné vteřině může trvat až 18 minut.

Příjem dat o přestupné vteřině

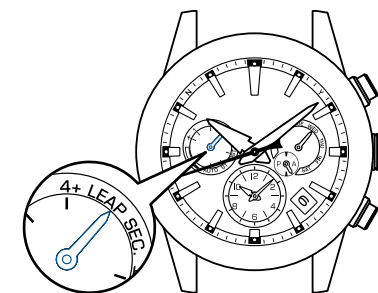

Přijetí dat o přestupné vteřině proběhne také za následujících podmínek přijetí signálů GPS:

- GPS signály jsou přijaty po resetování systému
- GPS signály nebyly přijaty po dlouhou dobu
- Přijetí dat o přestupné vteřině bylo neúspěšné

(Přijetí dat o přestupné vteřině znovu proběhne při dalším přijetí signálů GPS. Opakuje se, dokud přijetí dat o přestupné vteřině nebude úspěšné.)

▣ Zkontrolujte, zda bylo přijetí dat o přestupné vteřině úspěšné

Výsledek pravidelného příjmu (úspěch či neúspěch) dat o přestupné vteřině se zobrazí po dobu 5 vteřin.

1 Stiskněte tlačítko A a poté ho pusťte

Vteřinová ručka a ručka indikátoru zobrazí výsledek příjmu.



* Pokud budete držet tlačítko A stisknuté, hodinky zahájí proces manuální úpravy času.

2 Zobrazení výsledku příjmu

Vteřinová ručka zobrazí výsledek příjmu signálů GPS (při úpravě času nebo časového pásma)

Ručka indikátoru ukazuje na „1“ nebo „4+“, což značí „úprava času“ nebo „úprava časového pásma“.

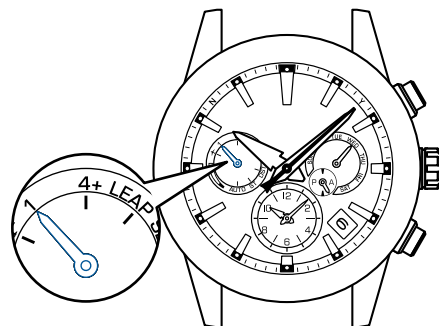

* Ručka indikátoru ukazuje na „4+“ při zobrazování výsledku úpravy časového pásma.

Vteřinová ručka: Výsledek příjmu (úspěšný / neúspěšný)

Výsledek příjmu	Úspěšný	Neúspěšný
Zobrazení		
Pozice	(Y) Pozice 8 vteřin	(N) Pozice 52 vteřin

* Po uplynutí 5 vteřin nebo stisknutí tlačítka B se hodinky navrátí do režimu zobrazování času.

3 Zatímco je po dobu 5 vteřin zobrazen výsledek příjmu, stiskněte tlačítko A a poté ho pusťte

Vteřinová ručka zobrazí výsledek příjmu dat o přestupné vteřině (zda byl úspěšný či neúspěšný).

Při zobrazování výsledku příjmu dat o přestupné vteřině zobrazuje ručka indikátoru „0“.

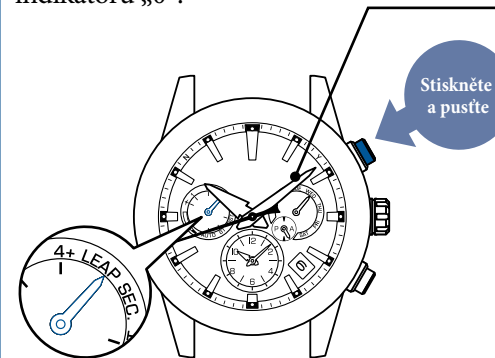

* Pokud budete držet tlačítko A stisknuté, hodinky zahájí proces manuální úpravy času.

* Po uplynutí 5 vteřin nebo stisknutí tlačítka B se hodinky navrátí do režimu zobrazování času.

Vteřinová ručka: výsledek příjmu (úspěšný / neúspěšný)

Výsledek příjmu	Úspěšný	Neúspěšný
Zobrazení		
Pozice	(Y) Pozice 8 vteřin	(N) Pozice 52 vteřin

Pokud je výsledek příjmu dat o přestupné vteřině Y (úspěšný)

• Příjem dat o přestupné vteřině byl úspěšný. Můžete hodinky používat tak, jak jsou.

Pokud je výsledek příjmu dat o přestupné vteřině N (neúspěšný)

• Pravidelně prováděný příjem dat o přestupné vteřině nebyl úspěšný. Bude automaticky proveden znovu při dalším příjmu signálů GPS (např. při automatické úpravě času, manuální úpravě času nebo úpravě časového pásma). Můžete hodinky používat tak, jak jsou.

* Data o přestupné vteřině byla přijata 1. prosince nebo 1. června či po těchto datech.

* I v případě, že příjem dat o přestupné vteřině nebyl úspěšný, zobrazený čas je až do přidání či odebrání přestupné vteřiny správný.

Přesuňte se do venkovního prostředí, kde lze signály GPS snadno přijímat.

→ Místa, kde je dobrý příjem signálu GPS /
Místa, kde není příjem signálu GPS: str. 16

Pohyb vteřinové ručky a stav hodinek (funkce předběžného upozornění na docházející energii)

Pohyb vteřinové ručky ukazuje stav hodinek (běh funkcí).

▣ Pohyb v intervalech 2 vteřin / pohyb v intervalech 5 vteřin

Když dojde ke snížení energie uchovávané v hodinkách, spustí se funkce předběžného upozornění na docházející energii.

Když dojde ke snížení energie uchovávané v hodinkách, nabijte hodinky vystavením světlu. → Jak hodinky nabíjet [str. 14](#)

* Když je spuštěna funkce předběžného upozornění na docházející energii, na hodinkách nelze provádět akce ani pomocí manipulace s tlačítky a korunkou. (Nejedná se o selhání.)

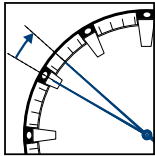
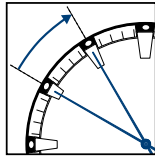
	Pohyb v intervalech 2 vteřin	Pohyb v intervalu 5 vteřin:
Stav	Vteřinová ručka se pohybuje v intervalu 2 vteřin. 	Vteřinová ručka se pohybuje v intervalu 5 vteřin. 
Omezení funkcí/zobrazení	<ul style="list-style-type: none"> • Příjem nazapočne ani při manuálním příjmu signálu GPS. • Nelze provést automatickou úpravu času. 	<ul style="list-style-type: none"> • Hodinová ručka, minutová ručka, datum, den a sčítač se zastaví. • Příjem nazapočne ani při manuálním příjmu signálu GPS. • Nelze provést automatickou úpravu času.
Řešení	<ol style="list-style-type: none"> (1) Dostatečně hodinky nabijte vystavením světlu, dokud se vteřinová ručka nezačne pohybovat v intervalech 1 vteřiny. → Jak hodinky nabíjet str. 14 (2) Hodinky nabíjejte dokud ručka indikátoru neukáže na pozici střední či plné nabití. (Pokud ručka indikátoru ukazuje na pozici nízkého nabití, nelze přijímat signály GPS). → Kontrola statusu nabíjení str. 13 	<ol style="list-style-type: none"> (1) Hodinky nabíjejte dokud ručka indikátoru neukáže na pozici střední či plné nabití. → Kontrola statusu nabíjení str. 13 (2) Pro nastavení času proveďte úpravu časového pásma. → Jak upravit časové pásmo str. 18

▣ Vteřinová ručka se zastaví v pozici 15 vteřin / v pozici 45 vteřin (Funkce úspory energie)

Pokud nejsou hodinky delší dobu vystaveny světlu, spustí se funkce úspory energie.

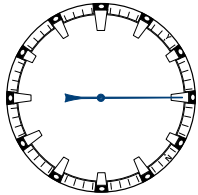
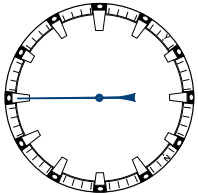
	Úsporný režim 1	Úsporný režim 2
Stav	Vteřinová ručka se zastaví a ukazuje na pozici 15 vteřin. 	Vteřinová ručka se zastaví a ukazuje na pozici 45 vteřin. 
Omezení funkcí/ zobrazení	<ul style="list-style-type: none"> Hodinová ručka, minutová ručka, datum, den a sčítač se zastaví. Není prováděna automatická úprava času. 	<ul style="list-style-type: none"> Hodinová ručka, minutová ručka, datum, den a sčítač se zastaví (datum ukazuje „1“, ručka zobrazující den ukazuje SUN (SUNDAY – neděle), a sčítač ukazuje 12 hod.) Příjem signálů GPS se nezahájí. Automatická úprava času není prováděna. Ručka indikátoru ukazuje na pozici nízkého stavu nabití.
Příčina	Pokud jsou hodinky ve stavu, kdy po dobu 72 či více hodin nebyly vystaveny dostatečnému světelnému zdroji.	Pokud se hodinky po delší dobu nacházejí ve stavu nedostatečného nabití.
Řešení	Při vystavení hodinek dostatečnému světelnému zdroji po dobu více než 5 vteřin nebo při stisknutí jakéhokoli tlačítka se vteřinová ručka rychle posune vpřed a hodinky ukáží aktuální čas.	<ol style="list-style-type: none"> Dostatečně hodinky nabijte, dokud stav nabíjení neukazuje na pozici střední či plné nabití. → str. 13 ~ 14 Pro nastavení času proveďte úpravu časového pásma. → str. 19 - 20

Úsporný režim 2

- * Při nabíjení hodinek se vteřinová ručka pohybuje v intervalech 5 vteřin. Při pohybu v intervalech 5 vteřin nelze manipulovat s tlačítky.
- * Pokud je Úsporný režim 2 prodloužen, sníží se množství uchované energie a interní informace o aktuálním času budou ztraceny.

Každodenní péče

● Hodinky vyžadují dobrou každodenní péči

- Neumývejte hodinky, pokud je korunka ve vytažené pozici.
- Otřete vlhkost, pot a nečistoty měkkým hadříkem.
- Po namočení hodinek v mořské vodě je omyjte v čisté sladké vodě a opatrně je otřete do sucha.
- Při umývání hodinek napusťte vodu do umyvadla a hodinky umyjte ve vodě v umyvadle. Nepouštějte na hodinky vodu přímo z kohoutku.

* Pokud jsou Vaše hodinky označeny jako „nejsou voděodolné“ či „voděodolné pro běžné užití“, nemýjte je.

Parametry a kalibr / číslo pouzdra → [str. 35](#)

Voděodolnost → [str. 36](#)

● Čas od času otočte korunkou

- Abyste předešli korozi korunky, čas od času jí otočte.

● Jednou za čas stiskněte tlačítka.

- Abyste předešli korozi tlačítek, jednou za čas je stiskněte.

Parametry a kalibr / číslo pouzdra

Zadní část pouzdra ukazuje parametry a kalibr / číslo pouzdra Vašich hodinek

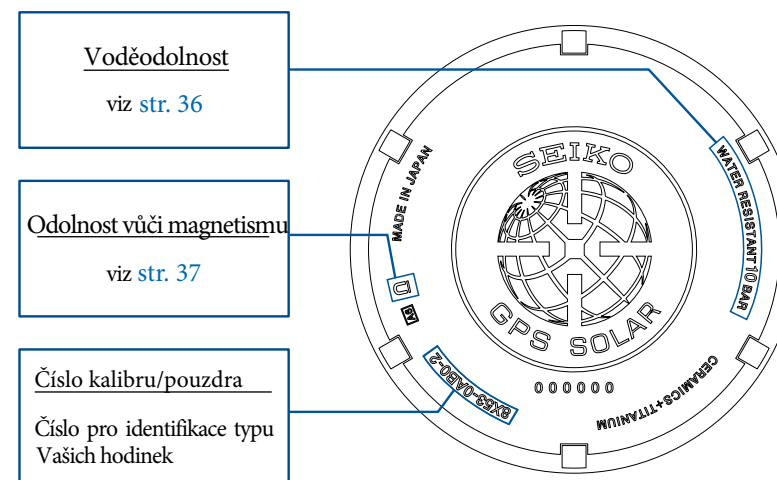

* Čísla výše jsou pouze příklady. Parametry uvedené na zadní části pouzdra Vašich hodinek se od uvedených příkladů mohou lišit.

Voděodolnost

Před použitím Vašich hodinek si prostudujte následující tabulku popisující různé stupně voděodolnosti.

Označení na zadní straně pouzdra	Voděodolnost	Podmínky používání
Voděodolné 10 (20) Barů	Voděodolné pro běžné užití při barometrickém tlaku 10 (20)	Hodinky jsou vhodné pro potápění bez tlakové lahve.

Odolnost vůči magnetismu (Magnetickým vlivům)

Pod vlivem magnetismu se mohou hodinky dočasně předbíhat či zpoždovat nebo přestat fungovat.

* I v případě, že se hodinky předbíhají či zpožďují kvůli magnetickým vlivům, pozice ruček je automaticky upravována „funkcí automatické úpravy pozice ruček“ (str. 44)

Tyto hodinky jsou odolné vůči magnetismu v souladu s ISO pro magnetickou ochranu hodinek („Magnetic resistant watches“).



Pozor

Držte hodinky dále od magnetických výrobků ve vzdálenosti alespoň 5 cm.

Pokud jsou hodinky zmagnetizovány a jejich přesnost se zhorší v míře, která přesahuje míru určenou pro běžné užívání, je třeba hodinky demagnetizovat. V takovém případě Vám bude demagnetizace a nastavení přesnosti naučtováno, i pokud se hodinky ještě nacházejí v záruční době.

Důvod, proč má magnetismus na hodinky vliv

Vestavěný motor má v sobě magnet, který může být ovlivněn silným vnějším magnetickým polem.

Příklady běžných magnetických výrobků, jež mohou ovlivnit chod hodinek

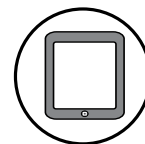
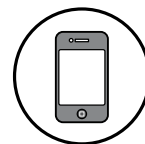

Smartphone, mobilní telefon,
tablet (reproduktory)



Adaptér



Brašna
(s magnetickou
přezkou)



Holicí strojek
s adaptérem

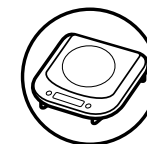

Magnetické
kuchyňské
přístroje

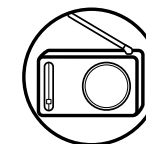

Přenosné rádio
(reproduktor)

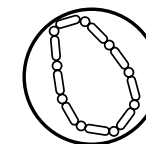

Magnetický
náhrdelník

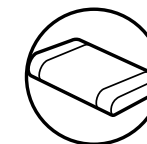

Magnetický
zdravotní
polštář

Náramek

Náramek se přímo dotýká kůže a může být zašpiněn potem či prachem.

Nedostatečná péče tak může zrychlit zhoršení stavu náramku nebo způsobit podráždění kůže či znečistit okraj rukávu. Pro dlouhodobé užívání je nutné věnovat hodinkám dostatečnou péči.

● Kovový náramek

- Vlhkost, pot či nečistoty mohou způsobit korozi i na náramku z nerezavějící oceli, pokud jsou zde ponechány po dlouhou dobu.
- Nedostatečná péče může způsobit nažloutlé či zlatavé skvrny na spodním okraji rukávů u košil.
- Vlhkost, pot a nečistoty setřete co nejdříve vlhkým hadříkem.
- K očištění nečistot v mezerách mezi klouby náramku je nejprve setřete ve vodě a poté vykartáčujte měkkým kartáčkem na zuby. (Zabalte tělo hodinek např. do celofánu, abyste jej chránili před vniknutím vody.)
- Jelikož některé titanové náramky používají trny z nerezavějící oceli, jež je mimořádně silná, mohou části z nerezavějící oceli korodovat.
- Pokud se koroze rozšíří, mohou trny vyčnívat ven či vypadnout, a může také z náramku odpadnout pouzdro hodinek, nebo se nemusí otevřít spona.
- Pokud trn vyčnívá ven, může dojít ke zranění. V takovém případě hodinky nepoužívejte a požadujte jejich opravu..

● Kožený pásek

- Po vystavení vlhkosti, potu a přímému slunečnímu záření může dojít ke změně barvy koženého pásku a ke zhoršení jeho stavu.
- Co nejdříve vlhkost a pot otřete či vysušte suchým hadříkem.
- Dlouhodobě hodinky nevystavujte přímému slunečnímu záření.
- Při nošení pásku ve světlých barvách buďte opatrní, může se zašpinit.
- Při koupání, plavání a práci s vodou používejte pouze kožené pásky Aqua Free, a to i pokud jsou hodinky samotné voděodolné pro běžné užití (voděodolnost 10 BARŮ/20 BARŮ).

● Polyuretanový pásek

- Po vystavení polyuretanového pásku světlu může dojít ke změně jeho barvy, a může být poškozen rozpouštědlem či vlhkostí vzduchu.
- Průhledné, bílé či světle zbarvené pásky lehce vstřebávají jiné barvy, což může ústít v barevné skvrny či změnu barvy.
- Špínu omyjte vodou a očistěte suchým hadříkem. (Zabalte tělo hodinek např. do celofánu, abyste jej chránili před vniknutím vody.)
- Pokud pásek ztratí svou pružnost, vyměňte jej za nový. Pokud jej budete i nadále používat, může popraskat či se začít drobit.

● Silikonový pásek

- Co se charakteristiky materiálu týče, pásek se snadno zašpiní a mohou se na něm objevit skvrny či dojít ke změně barvy. Špínu otřete vlhkým hadříkem či čistící utěrkou.
- Na rozdíl od pásků z jiných materiálů může po popraskání pásku dojít k jeho rozříznutí. Zajistěte proto, aby pásek nebyl poškozen ostrým nástrojem.

Poznámky k podráždění pokožky a alergii	Podráždění kůže způsobené páskem má různé příčiny, jako například alergie na kovy či kůži, nebo reakce kůže na tření s prachem či samotným páskem.
Poznámky k délce pásku	Pásek nastavte tak, aby mezi ním a zápěstím byl prostor pro zajištění řádného proudění vzduchu. Při nošení hodinek byste do prostoru mezi páskem a zápěstím měli být schopni vložit prst. 

Jak používat nastavitelnou trojitou sponu

Některé pásky mají nastavitelnou trojitou sponu.

Pokud hodinky, které jste zakoupili, mají tuto sponu, věnujte prosím pozornost následujícím instrukcím.

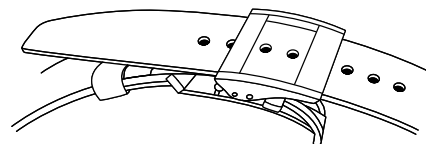

● Jak nosit či sundat hodinky

- 1 Zmáčkněte tlačítko na obou stránkách klapky; vytáhněte přezku. Pásek automaticky vyskočí z očka.
- 2 Vložte špičku pásku do pohyblivého očka a do pevného očka, a sepněte sponu přitlačením obruby přezky.

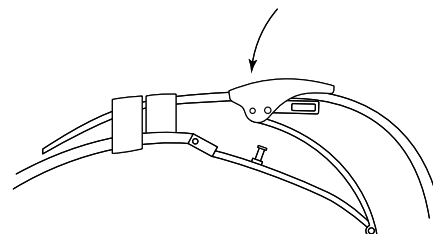
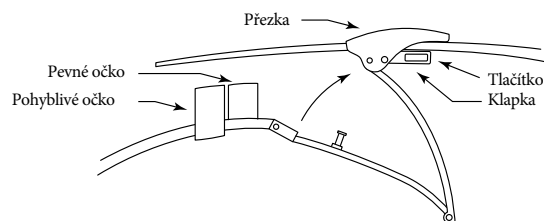

● Jak upravit délku koženého pásku

- 1 Při zmáčknutí tlačítek na obou stranách klapky vytáhněte 2 kožený pásek z pohyblivého a pevného očka. Poté otevřete sponu.
- 2 Znovu zmáčkněte tlačítko, čímž rozeprnete klapku.

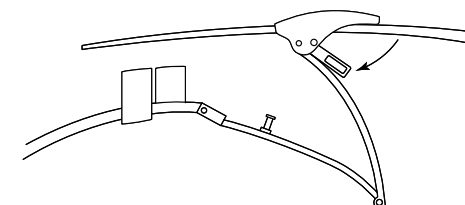
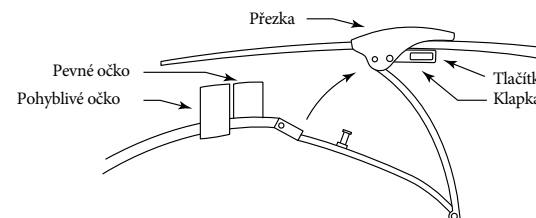

- 3 Vytáhněte trn z dírký v pásku. Posuňte pásek do požadované délky a najděte vhodnou dírku. Vložte trn do dírky.

- 4 Zavřete klapku.

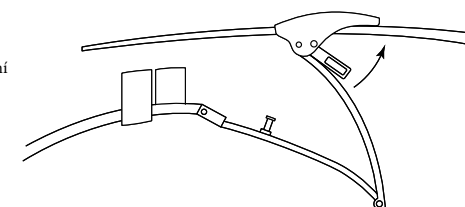
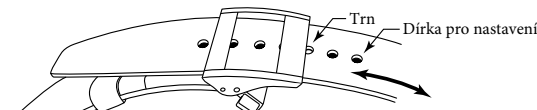

* Ilustrace jsou pouze orientační. V závislosti na modelu se mohou některé detaily lišit.

Lumibrite

Pokud mají Vaše hodinky Lumibrite

Lumibrite je světélkující barva bez obsahu jakýchkoli škodlivých materiálů, například radioaktivních látek, a je tedy naprosto neškodná pro lidi i životní prostředí. Lumibrite je nově vyvinutá světélkující barva, která během krátké doby absorbuje a ukládá světelnou energii slunečního záření nebo světelných přístrojů a potom ji ve tmě vyzařuje. Pokud je Lumibrite například vystaven světlu o více než 500 luxech po dobu přibližně 10 minut, vyzařuje pak světlo 3 až 5 hodin. Upozorňujeme, že při vyzařování uloženého světla se úroveň svítivosti světla časem postupně snižuje. Doba trvání vyzařování světla se může také mírně lišit v závislosti na faktorech jako jas místa, kde jsou hodinky vystaveny světlu, nebo jejich vzdálenost od zdroje světla.

* Pokud vstoupíte do temného místa z jasného prostředí, obvykle Vaším očím trvá, než si zvyknout na jinou úroveň světla. Nejprve skoro nic nevidíte, ale časem se Váš zrak postupně zlepšuje. (Adaptace lidského oka na tmu)

< Referenční údaje pro svítivost >

Stav	Osvícení	
Sluneční světlo	Jasně počasí	100,000 lux
	Zatažené počasí	10,000 lux
Interiér (u okna během dne)	Jasně počasí	více než 3,000 lux
	Zatažené počasí	1,000 až 3,000 lux
	Deštivé počasí	méně než 1,000 lux
Světelný přístroj (40wattové denní fluorescenční světlo)	1 m	1,000 lux
	3 m	500 lux (průměrná svítivost v místnosti)
	4 m	250 lux

Zdroj energie

Baterie použitá v těchto hodinkách je speciální sekundární baterie, která se liší od běžných baterií. Na rozdíl od běžné stříbro-oxidové baterie nevyžaduje sekundární baterie pravidelnou výměnu.

Kapacita či efektivita nabíjení se může postupně snižovat kvůli dlouhodobému užívání či provoznímu prostředí. Dlouhodobé užívání může navíc zkrátit dobu nabití kvůli opotřebení, kontaminaci, zhoršení lubrikační schopnosti mechanických částí, atd. Při snížení výkonnosti baterie požadujte opravu.

⚠ VAROVÁNÍ

Poznámky k výměně sekundární baterie

- Nevyjímejte sekundární baterii z hodinek.. Výměna sekundární baterie vyžaduje odborné znalosti a dovednosti. S výměnou sekundární baterie se prosím obraťte na prodejce, od kterého jste hodinky zakoupili.
- Použití obyčejné stříbro-oxidové baterie může způsobit přehřátí a následné prasknutí a vznícení baterie.

* Funkce prevence přebití

Při plném nabití sekundární baterie se automaticky aktivuje funkce prevence přebití, aby se zabránilo dalšímu nabíjení. Není třeba mít obavy před poškozením způsobeným přebíjením bez ohledu na to, jak moc je sekundární baterie nabíjena nad rámec „Standardního času nutného k plnému nabití hodinek“.

* Pro kontrolu času potřebného k plnému nabití hodinek věnujte pozornost „Standardní čas nutný k nabití“ na straně 14.

⚠ VAROVÁNÍ

Poznámky k nabíjení hodinek

- Při nabíjení nepokládejte hodinky do blízkosti silného světelného zdroje jako je osvětlovací zařízení pro fotografování, bodové reflektory či žárovky, neboť by se hodinky mohly přehřát, což by mohlo mít za následek poškození jejich součástí.
- Při nabíjení hodinek pomocí vystavení přímému slunečnímu záření se vyhněte místům, která snadno dosahují vysokých teplot, jako např. palubní deska v autě.
- Vždy udržujte teplotu hodinek pod 60°C (140 °F).

* Když se hodinky delší dobu nenabíjely

Pokud se hodinky delší dobu nenabíjely, budou kompletně vybité a nebude možné je nabít.

V takovém případě se obraťte na prodejce, od kterého jste hodinky zakoupili.

Poprodejní servis

● Poznámky k záruce a opravám

- Pro opravy či generální opravu kontaktujte prodejce hodinek či SVĚTOVOU SERVISNÍ SÍŤ SEIKO.
- Pro obdržení servisních služeb v rámci záruční lhůty předložte záruční list.
- Rozsah záruky je uveden v záručním listu. Pečlivě si ho prostudujte a uschovejte.
- Servisní služby po vypršení záruční lhůty budou vykonány, pokud lze funkce hodinek obnovit opravou, na vyžádání a za poplatek.

● Součásti pro opravy

- Pokud nejsou k dispozici originální součásti, mohou být vyměněny za náhradní součásti, jejichž vzhled se může lišit od vzhledu originálních součástí.

● Kontrola a seřízení pomocí demontáže a čištění (generální oprava)

- Pravidelná kontrola a seřízení pomocí demontáže a čištění (generální oprava) je doporučena přibližně jednou za 3 až 4 roky, aby se dlouhodobě zachoval optimální výkon hodinek. Podle podmínek použití se může zhoršit schopnost mechanických částí Vašich hodinek zadržovat olej, může dojít k opotřebenosti těchto částí kvůli znečištění oleje, až se hodinky mohou úplně zastavit. Zhoršování stavu součástí jako například těsnění může narušit voděodolnost hodinek kvůli vniknutí potu a vlhkosti. Kontaktujte prosím prodejce hodinek kvůli kontrole a seřízení pomocí demontáže a čištění (generální opravě). Při výměně součástí uveďte, že požadujete „PRAVÉ SOUČÁSTI SEIKO“. Při vyžádání kontroly a seřízení pomocí demontáže a čištění (generální opravy) se ujistěte, že jsou i těsnění a trn vyměněny za nové.
- Při kontrole a seřízení pomocí demontáže a čištění (generální opravy) může být vyměněn strojek Vašich hodinek.



Když hodinky nemohou přijímat signály GPS

Prověřte následující body

Pokud hodinky nezačnou přijímat či nemohou přijímat signály GPS ani při manuálním spuštění příjmu signálů GPS, je třeba projít následující kroky.

● Příjem nezačne ani manuálním spuštěním příjmu signálu GPS (úprava časového pásma/manuální úprava času).

- Zkontrolujte pozici ručky indikátoru.

Příjem signálů není povolen	Zobrazení indikátoru	Stav nabíjení	Letový režim (✈)
	Zobrazení	nízký	
			
	Řešení	Nabijte hodinky vystavením světlu alespoň tak, aby ručka indikátoru ukazovala na pozici střední či plné. (str. 14)	Opusťte letový režim (✈). → str. 30

● Příjem není možný ani při manuálním spuštění příjmu signálu GPS (úprava časového pásma/manuální úprava času) (Výsledek příjmu ukazuje „N“.)

- Přesuňte se na místo, kde je dobrý příjem signálů GPS.
- Místa, kde je dobrý příjem signálů GPS / Místa, kde je špatný příjem signálů GPS [str. 16](#)

● Vteřinová ručka se zastaví na pozici 45 vteřin před dokončením příjmu (Hodinky přejdou do úsporného režimu 2)

- Pokud je příjem signálu GPS prováděn při nízkých teplotách (0°C či méně) a ve stavu, kdy je kapacita nabíjení a/nebo efektivita nabíjení snížena, bude příjem zastaven a hodinky mohou přejít do úsporného režimu 2. Příjem signálu GPS spotřebovává velké množství energie. Nabíjejte proto hodinky pravidelně pomocí vystavení světlu.

→ [Jak nabít hodinky str. 14](#)

Pokud k tomu dochází často, obraťte se na prodejce, od něhož jste hodinky zakoupili..

Upravte čas při podmínkách, kdy hodinky nemohou přijímat signály GPS (Manuální nastavení času)

□ Manuální nastavení času

Pokud problém nelze vyřešit pomocí prověření bodů na této stránce, nebo dochází k předbíhání či zpoždování hodinek v situaci, kdy hodinky nemohou přijímat signály GPS, a pokud hodinky nepřetržitě nemohou přijímat signály GPS, nastavte čas manuálně.

Pokračuje na následující straně

▣ Jak manuálně nastavit čas

- Při následném použití hodinek za podmínek, kdy hodinky mohou přijímat signály GPS, využijte k nastavení času signály GPS.
- Při úpravě času bude upraveno i datum.

1 Vytáhněte korunku do druhého kliknutí

Vteřinová ručka zobrazí aktuálně nastavené časové pásmo sčítače.



2 Pokračujte stisknutím tlačítka B (po dobu 6 vteřin), dokud se vteřinová ručka nepřemístí na pozici 0, poté tlačítko pusťte

- * Po stisknutí tlačítka B po dobu 3 vteřin se vteřinová ručka přesune na pozici 36 vteřin; tlačítko je potřeba držet stisknuté déle.

Vteřinová ručka se posune do pozice 0 vteřin a zastaví se. Hodinky vstoupí do režimu Manuálního nastavení času.

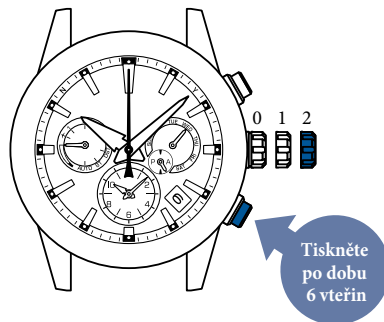

- * Když hodinky vstoupí do režimu manuálního nastavení času, výsledek příjmu ukáže „N“, protože budou ztraceny údaje o výsledku příjmu.

3 Otáčením korunkou nastavte čas

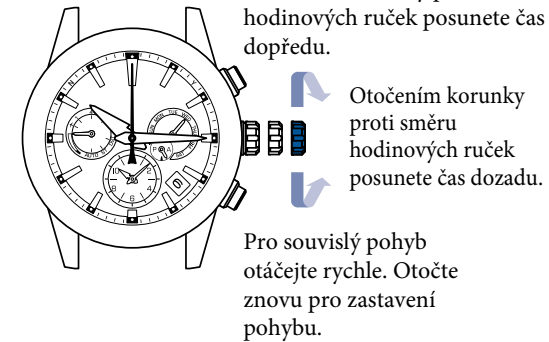

- * Po souvislém pohybu po dobu 12 hodin se hodinky zastaví. Pro pokračování nastavení otočte korunkou.
- * Datum se mění v 0:00 (ve 12:00). Při nastavení času dejte pozor na nastavení dopoledního/odpoledního režimu.

4 Zamáčkněte korunku zpět (společně s časovým signálem)

Operace je dokončena. Hodinky pokračují v běžném chodu.

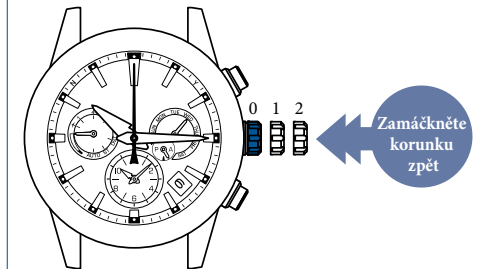

- * V tento moment jsou opraveny také údaje na sčítači v souladu s upraveným časem

- * I pokud signály GPS nemohou být přijímány, hodinky se dají používat se stejnou přesností, jako normální quartzové hodiny (předbíhání/zpoždování ± 15 vteřin v průměru za měsíc)
- * Pokud po manuálním nastavení času hodinky přijmou signál GPS, ukazují přijatý čas.

Při vychýlené pozici ručky sčítače, ručky ukazující den, datum, ručky indikátoru či hodinové/minutové/vteřinové ručky

Prověřte následující body

- Příjem byl úspěšný (výsledek příjmu ukazuje „Y“), ale čas se předběhl či zpozdil.

- Zkontrolujte nastavení časového pásma.

→ **Kontrola nastavení časového pásma a letního času (DST).** [str. 25](#)

Pokud aktuálně nastavené časové pásmo neodpovídá oblasti, ve které se nacházíte, nastavte časové pásmo pomocí jedné z následujících operací.

Místa, kde je dobrý příjem signálů GPS

→ **Jak upravit časové pásmo** [str. 20](#)

Místa, kde je špatný příjem signálů GPS

→ **Jak manuálně nastavit časové pásmo** [str. 23](#)

- Zkontrolujte nastavení letního času.

→ **Kontrola nastavení časového pásma a letního času (DST).** [str. 25](#)

Pokud nastavení letního času neodpovídá letnímu času v oblasti, ve které se nacházíte, nastavte letní čas podle „Nastavení letního času (DST)“ [str. 24](#)

- Je možné, že několik dní nebyla aktivována funkce automatické úpravy času.

→ **Automatická úprava času** [str. 29](#)

Funkce automatické úpravy času se neaktivuje, pokud mají hodinky málo energie či v závislosti na prostředí. Pro okamžitou úpravu času následujte „Jak upravit časové pásmo“ [str. 20](#)

Výchozí pozice

Pokud hodinky neukazují přesný čas či datum, nebo ručka sčítače, ručka ukazující den či ručka indikátoru neukazují na správnou pozici i přes úspěšný příjem signálů GPS, může být vychýlená výchozí pozice.

Výchozí pozice ruček může být vychýlená z následujících důvodů.

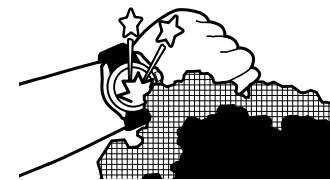

Silný otřes způsobený nárazem nebo upuštěním hodinek.

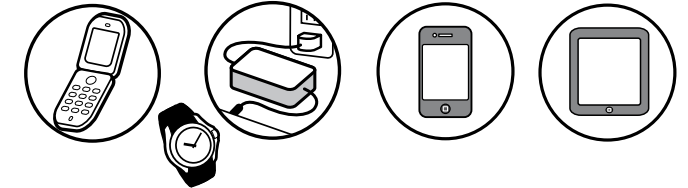

Předměty ve vašem okolí, které jsou zdrojem magnetismu

→ **Příklady běžných magnetických předmětů, které mohou mít na hodinky vliv:** [str. 37](#)

Stav „Vychýlené výchozí pozice ručky“ můžeme přirovnat k váze, která nemůže zobrazit správnou hodnotu, protože její ručka nebyla před vážením nastavena na nulovou pozici.

Úprava výchozí pozice hodinové, minutové a vteřinové ručky a ručky indikátoru (Funkce automatické úpravy pozice ručky)

Hodinová, minutová a vteřinová ručka, stejně jako ručka indikátoru, mají „funkci automatické úpravy pozice ručky“, která automaticky opravuje nesprávnou výchozí pozici.

Funkce automatické úpravy pozice ručky se aktivuje jednou za 12 hodin (v 0:00 nebo 12:00) pro hodinovou ručku, jednou za hodinu pro minutovou ručku, jednou za minutu pro vteřinovou ručku a jednou za 24 hodin (ve 12:00) pro ručku indikátoru.

* Tato funkce je určena pro úpravu vychýlení výchozí pozice ručky kvůli externím faktorům, jako je silný náraz či magnetické vlivy. Není určena pro úpravu přesnosti hodinek či drobné vychýlení, které může nastat následkem výrobního procesu.

* Výchozí pozici hodinové a minutové ručky, stejně jako ručky indikátoru, lze upravit manuálně.

→ **Úprava výchozí pozice ručky sčítače, ručky ukazující den, datum, ručky indikátoru či hodinové/minutové ručky:** [str. 46](#)

Úprava výchozí pozice ručky sčítače, ručky ukazující den a datum

Jelikož výchozí pozice ručky sčítače, ručky ukazující den a datum není upravována automaticky, musí být upravena manuálně.

→ **Úprava výchozí pozice ručky sčítače, ručky ukazující den, datum, ručky indikátoru či hodinové/minutové ručky** [str. 46](#)

■ Výchozí pozice těchto hodiněk

Výchozí pozice data je „1“ (1. den).

Výchozí pozice ručky indikátoru je „plné“.

Výchozí pozice hodinové/minutové ručky je „12:00“.

Výchozí pozice ručky sčítače a ručky dopoledního/odpoledního režimu je „12:00“.

Výchozí pozice ručky zobrazující den je SUN (Sunday – neděle).

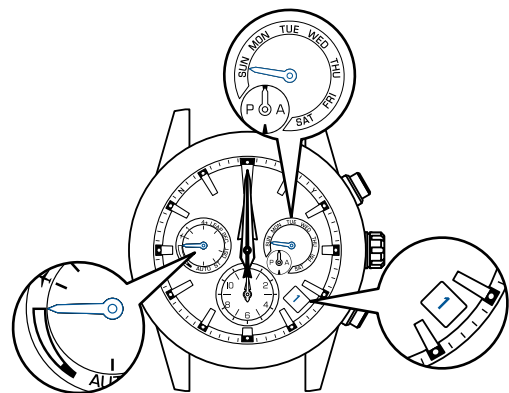

■ Úprava výchozí pozice ručky sčítače, ručky zobrazující den, datum, ručky indikátoru a hodinové/minutové ručky

1 Vytáhněte korunku do druhého kliknutí

Vteřinová ručka zobrazí aktuálně nastavené časové pásmo sčítače.



2 Pokračujte stisknutím tlačítka B (po dobu 3 vteřin)

Hodinky vstoupí do režimu úpravy výchozí pozice ručky sčítače.

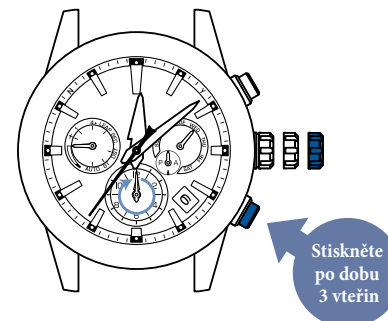

Vteřinová ručka se zastaví na pozici 36 vteřin.

Ručka sčítače a ručka zobrazující dopolední/odpolední režim oběhnou dokola a zastaví se na výchozí pozici

3 Otáčením korunkou nastavte ručku sčítače a ručku zobrazující dopolední/odpolední režim na „12:00“

* Kdy se ručka sčítače a ručka zobrazující dopolední/odpolední režim nacházejí na pozici „12:00“, přikročte ke kroku 4.

Otočením korunkou po směru hodinových ruček dojde k posunu o jeden krok vpřed.

Rychlým otáčením korunkou dojde ke kontinuálnímu pohybu. Opětovným otočením korunkou se pohyb zastaví.

Otočením korunkou proti směru hodinových ruček dojde k posunu o jeden krok vzad.

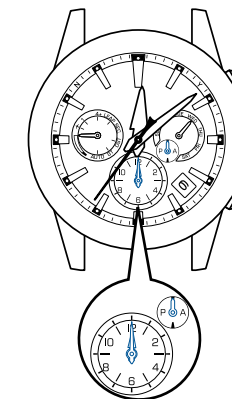

Nyní se ručka sčítače a ručka zobrazující dopolední/odpolední režim pohybují společně.

Nastavte je správně na „12:00“.

Pokračuje na následující straně

4 Stiskněte tlačítko B a poté ho pusťte.

Hodinky vstoupí do režimu úpravy výchozí pozice ručky ukazující den.

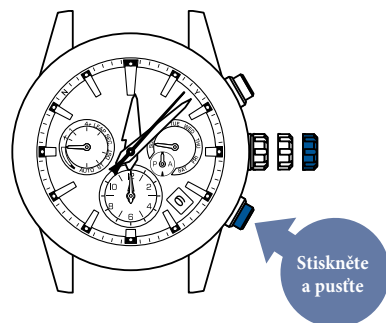

Vteřinová ručka se zastaví na pozici 7 vteřin.



Ručka ukazující den (v týdnu) se otočí a zastaví, čímž ukáže výchozí pozici.

5 Otáčením korunkou upravte ručku zobrazující den (den v týdnu) na SUN (Sunday – neděle)

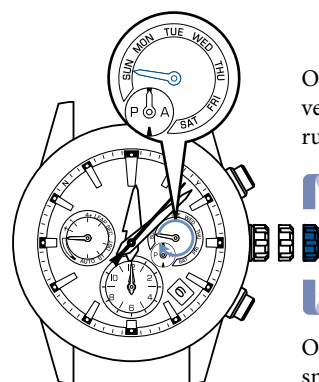
Když je SUN (Sunday – neděle) zobrazeno, přikročte ke kroku 6.



Otáčejte korunkou ve směru hodinových ruček v posunu o 1 vpřed.

-  Pro souvislý posun otáčejte korunkou rychle.
-  Pro zastavení otočte korunkou znova.

Otáčejte korunkou proti směru hodinových ruček v posunu o 1 zpět.

Ručka zobrazující den oběhne dokola, což nepředstavuje poruchu.

Pokračuje na následující straně

6 Stiskněte tlačítko B a poté ho pusťte.

Hodinky vstoupí do režimu úpravy výchozí pozice data (a ručky indikátoru)

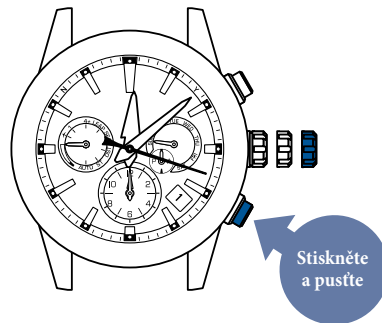

* Pokud dochází k pohybu data, s tlačítky nelze manipulovat.

Vteřinová ručka se zastaví na pozici 18 vteřin.

Ručka indikátoru se pohne a dostane se na pozici indikující plné nabití; tímto je automatická úprava pozice ručky indikátoru ukončena. Při svém pohybu se ručka indikátoru pohybuje po nebo proti směru hodinových ruček; nejedná se o poruchu. Ručka indikátoru nadále obíhá a zastaví se na výchozí pozici data. Datum se hýbe společně s ručkou indikátoru.

7 Otáčením korunkou nastavte datum na „1“.

Nastavte datum na „1“.

* Pokud je „1“ zobrazeno, pokračujte ke kroku 8.

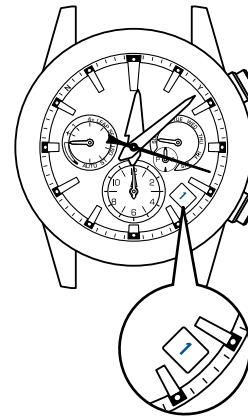

Otočením korunky po směru hodinových ruček dojde k posunu o 1 den vpřed.



Pro souvislý pohyb otáčejte rychle. Opětovným otočením korunky zastavíte pohyb.



Otočením korunky proti směru hodinových ruček dojde k posunu o 1 den zpět.

Pokračuje na následující straně

8 Stiskněte tlačítko B a poté ho pusťte

Hodinky vstoupí do režimu úpravy výchozí pozice hodinové a minutové ručky.

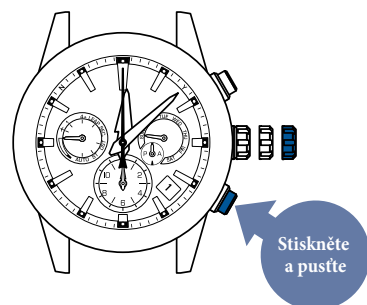

Vteřinová ručka se zastaví na pozici 0.

9 Pokračujte stisknutím tlačítka A (po dobu 3 vteřin)

Hodinová/minutová ručka se dá do pohybu a zastaví se na pozici „12:00“

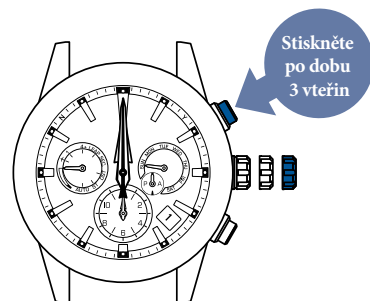
**10** Zamáčkněte korunku zpět

Hodinky opustí režim úpravy výchozích pozic ruček, a vteřinová, minutová i hodinová ručka se začnou pohybovat.

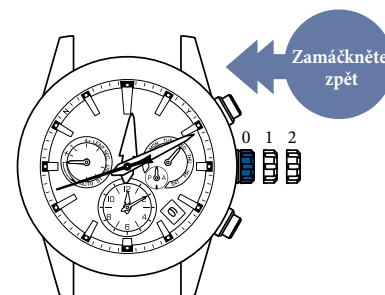
**11** Nastavte čas prostřednictvím signálů GPS

Pokud jste na místě, kde je dobrý příjem signálů GPS

→ Jak nastavit časové pásmo: [str. 20](#)

Po dokončení kroků 1 až 10 nastavte čas.

Pokud jste na místě, kde není možné přijímat signály GPS

(1) Provedte manuální nastavení časového pásma

→ Jak manuálně nastavit časové pásmo: [str. 23](#)



(2) Provedte manuální nastavení času

→ Jak manuálně nastavit čas: [str. 44](#)

Po nastavení času je celá operace dokončena.

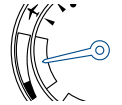

Řešení problémů



Problém	Možné příčiny	Řešení	Strana
Vteřinová ručka se pohybuje v intervalu 2 vteřin.	Je aktivována funkce předběžného upozornění na docházející energii. (str. 33) Pokud se vteřinová ručka pohybuje v intervalech 2 či 5 vteřin, přestože hodinky nosíte každý den, znamená to, že hodinky nedostávají dostatek světla, například že jsou ukryty pod dlouhým rukávem.	Dostatečně hodinky nabijte, dokud se vteřinová ručka nezačne pohybovat v intervalech 1 vteřiny, a ručka indikátoru ukazuje na pozici střední či plné.	 střední pozice str.13 str.14
Vteřinová ručka se pohybuje v intervalu 5 vteřin.		Dávejte pozor, aby hodinky při nošení nebyly ukryté např. pod dlouhým rukávem. Při sundání hodinky uložte na co možná nejsvětlejší místo.	
Zastavená vteřinová ručka ukazující na pozici 15 vteřin se rozběhla.	Byl aktivován úsporný režim 1 (str. 34). Pokud hodinky nejsou souvisle vystaveny dostatečnému množství světla je kvůli omezení spotřeby energie automaticky aktivován úsporný režim 1.	Když jsou hodinky vystaveny světlu, ručka se rychle posune vpřed a ukáže aktuální čas. Když hodinky opět ukáží aktuální čas, můžete je dále používat tak, jak jsou. (Nejedná se o abnormální pohyb.)	—
Zastavená vteřinová ručka ukazující na pozici 45 vteřin se rozběhla.	Byl aktivován úsporný režim 2 (str. 34) Pokud hodinky nejsou po určitou dobu dostatečně nabíjeny, je automaticky aktivován úsporný režim 2.	<ul style="list-style-type: none"> ① Nabíjejte hodinky, dokud ručka indikátoru neukáže na pozici střední či plné. ② Poté, v případě, že je ukázán nesprávný čas, dle potřeby upravte časové pásmo. 	str.13 str.14 str.19-20
Ručky postupují rychle, pokud se nezmáčkne jedno z tlačítek. Po tomto rychlém postupu se hodinky vrátí k obvyklému postupu v intervalu 1 vteřiny.	Byl aktivován úsporný režim (str. 34) Byla aktivována funkce automatického vyrovnání pozice ruček. Pokud se pozice ruček jako výsledek např. externích vlivů odchýlí a ukáží nesprávný čas, hodinky automaticky tuto odchylku opraví pomocí funkce automatického vyrovnání pozice ruček.	Není třeba žádná akce. (Nejedná se o abnormální pohyb.)	—
Ručka indikátoru ukazuje na pozici mezi „1“ a „letový režim“.	Je aktivována funkce automatického příjmu přestupné vteřiny (str. 31)	Přijetí dat o přestupné vteřině trvá až 18 minut. Záleží na místě příjmu (Místo, kde je dobrý příjem signálů GPS str. 16).	str. 31

Problém	Možné příčiny	Řešení	Strana	
Příjem signálu GPS	Status nabíjení je nízký (str. 11) 	Dostatečně hodinky nabijte, dokud status nabíjení neukazuje na pozici střední či plné. 	str.13	
	Je nastaven letový režim (✈) (str. 30) 	Po přemístění z místa s omezeným použitím signálů GPS (např. letadlo) opusťte letový režim (✈).	str. 30	
	Příjem se nezdaří, přestože signály GPS jsou přijímány. (Výsledek příjmu je „N“.)	Nacházíte se na místě, kde nelze přijímat signály GPS (str. 16).	Přijímejte signály GPS na místě, kde je dobrý příjem signálů GPS.	str.16
	Signály GPS nelze přijmout ani provedením funkce příjem signálu GPS (Výsledek příjmu je „N“.)	Nacházíte se na místě, kde nelze přijímat signály GPS (str. 16)	Přijímejte signály GPS na místě, kde je dobrý příjem signálů GPS.	str.16
	Signály GPS byly přijaty úspěšně (výsledek příjmu je „Y“.), ale čas a datum se předbíhají nebo zpožďují (při zobrazení výsledku příjmu úpravy času).	Bylo nastaveno časové pásmo, které neodpovídá oblasti, ve které se nacházíte.	Zkontrolujte nastavení časového pásma. Pokud časové pásmo neodpovídá oblasti, ve které se nacházíte, upravte časové pásmo. <ul style="list-style-type: none">• Pokud se nacházíte na místě, kde je dobrý příjem signálů GPS → Jak upravit časové pásmo• Pokud se nacházíte na místě, kde je špatný příjem signálů GPS → Jak manuálně nastavit časové pásmo	str. 25 str. 20 str.23
Letní čas neodpovídá podmínkám přidání času DST.		Zkontrolujte nastavení letního času (DST).	str. 25	

Problém	Možné příčiny	Řešení	Strana	
Příjem signálu GPS		Letní čas neodpovídá podmínkám přidání času DST.	Zkontrolujte nastavení letního času (DST).	str. 25
	Výsledek příjmu je „Y“, ale čas a datum se předbíhají nebo zpožďují (při zobrazení výsledku příjmu úpravy časového pásma).	Pozice ruček je vychýlena působením externích faktorů. Výchozí pozice ruček je vychýlená. → Výchozí pozice str. 45	① <Vychýlení hodinové/minutové ručky> Funkce automatické úpravy pozice ruček je aktivována a automaticky upravuje jejich pozice. Můžete používat hodinky tak, jak jsou. Funkce automatické úpravy pozice ruček je aktivována jednou za minutu pro vteřinovou ručku a ve 12:00 a 24:00 pro hodinovou a minutovou ručku. <Vychýlení data> Jelikož výchozí pozice není upravována automaticky, upravte ji manuálně. Pokud vychýlení ručky není upraveno, řiďte se „Úpravou výchozí pozice sčítače, ručky ukazující den, data, ručky indikátoru či hodinové/minutové ručky“. ③ Pokud vychýlení ručky není upraveno ani provedením bodu ②, obraťte se na prodejce, od kterého jste hodinky zakoupili.	str. 45 str. 46
	Výsledek příjmu je „Y“, ale čas a datum se předbíhají nebo zpožďují o jednu až dvě vteřiny.	Funkce automatické úpravy času nebyla několik dní aktivována.	Pokud energie v hodinkách není dostatečná, funkce automatické úpravy času se může aktivovat jednou za 3 dny.	str. 29
	Funkce automatické úpravy času se neaktivuje každý den.	Nejsou připraveny podmínky pro aktivaci funkce automatické úpravy času.	Pro aktivaci funkce automatické úpravy času je nutná dostatečná energie. Funkce úpravy času je automaticky aktivována při vystavení jasnému světlu.	str. 29
	Není aktivován automatický příjem.	Hodinky se nenacházejí v prostředí, kde je dobrý příjem signálů GPS v momentě vystavení světlu.	Vypněte funkci automatického startu příjmu na světle, takže hodinky provádějí fixní příjem času. Fixní čas v tomto případě znamená poslední čas, kdy byla manuální úprava času úspěšná. <Jak zapnout/vypnout funkci automatického příjmu na světle> 1. Stiskněte najednou tlačítka A a B (3 vteřiny) Vteřinová ručka ukazuje zapnutí/vypnutí (ON/OFF) funkce, Y (pozice 8 vteřin: ON) a N (pozice 22 vteřin: OFF). 2. Stiskněte tlačítko A (3 vteřiny) a zapněte/vypněte funkci.	str. 22

Problém	Možné příčiny	Řešení	Strana	
Vychýlení času a ruček	Pozice vteřinové ručky ukazující „výsledek příjmu“ a „počet nutných satelitů, od kterých jsou přijímány signály GPS“, je vychýlená.	Výchozí pozice vteřinové ručky je vychýlená. (K tomu dochází kvůli externím faktorům.) → Výchozí pozice str. 45	<ol style="list-style-type: none"> ① Funkce automatického vyrovnání pozice ruček je aktivována a automaticky upravuje pozici ruček. Můžete používat hodinky tak, jak jsou. Funkce automatického vyrovnání pozice ruček je pro vteřinovou ručku aktivována jednou za minutu. ② Pokud vychýlení ručky není upraveno ani provedením těchto kroků, obraťte se na prodejce, od kterého jste hodinky zakoupili. 	str. 45
	Hodinky se dočasně předbíhají či zpožďují.	Funkce automatické úpravy času nebyla několik dní aktivována.	Pokud energie v hodinkách není dostatečná, funkce automatické úpravy času se může aktivovat jednou za 3 dny. Pro okamžitou úpravu proveďte „manuální úpravu času“.	str. 29 str. 22
		Hodinky obdržely nesprávný čas kvůli externím faktorům (chybný příjem).	<ol style="list-style-type: none"> ① Přijímejte signály GPS na místě, kde je dobrý příjem signálů GPS. ② V případě potřeby upravte časové pásmo. 	str.16 str. 20
		Hodinky jsou po delší dobu ponechány v místě s extrémně vysokou či nízkou teplotou.	<ol style="list-style-type: none"> ① Při návratu do místa s normální teplotou bude obnovena přesnost hodinek. ② Pokud je i přesto čas nesprávný, upravte jej dle potřeby manuálně. ③ Pokud ani to nezabere, obraťte se na prodejce, od kterého jste hodinky zakoupili. 	str. 22
Čas se předbíhá (zpožďuje) o 1 hodinu.	Letní čas je zapnutý (nebo vypnutý)	Zkontrolujte nastavení letního času (DST).	str. 25	

Problém	Možné příčiny	Řešení	Strana	
Nabíjení solární baterie	Zastavené hodinky byly vystaveny dostatečnému světlu po delší dobu, než je standardní čas nutný k plnému nabití hodinek, přesto se však nepohybují v obvyklých intervalech 1 vteřiny.	Množství světla, jemuž jsou hodinky vystaveny, je slabé. Čas, po který se hodinky nabíjejí, není dostatečný.	Čas potřebný k nabití hodinek závisí plně na množství světla, jemuž jsou hodinky vystaveny. Pro nabíjení hodinek si prostudujte „Standardní čas nutný k nabití“.	str.14
	Vteřinová ručka se nepohybuje, i přestože se hodinky nabíjejí déle, než je standardní čas nutný k plnému nabití hodinek (str. 10).	Hodinky se dlouho nenabíjely a jsou úplně vybité.	Obratě se na prodejce, od kterého jste hodinky zakoupili.	—
Vychýlení data	Po úspěšném příjmu je ukazovaný čas správný, ale datum nesprávné.	Výchozí pozice data je vychýlená. Vychýlení výchozí pozice data je způsobeno externími faktory.	Upravte výchozí pozici data na správnou pozici „1“ (první den v měsíci).	str. 46 ~ 49
Vychýlení dne	Po úspěšném příjmu je ukazovaný čas správný, ale den (v týdnu) nesprávný.	Výchozí pozice ručky ukazující den (v týdnu) je vychýlená. Vychýlení výchozí pozice ručky ukazující den je způsobeno externími faktory.	Upravte výchozí pozici ručky ukazující den (v týdnu) na správnou pozici „S (Sunday - neděle)“.	 str. 46 - 49
Sčítač nelze upravit	Po úspěšném příjmu je ukazovaný čas správný, ale zvolené časové pásmo se nezobrazuje na sčítači.	Výchozí pozice sčítače je vychýlená. Vychýlení výchozí pozice sčítače je způsobeno externími faktory.	Upravte sčítač do správné pozice „12:00 a.m.“	 str. 46 - 49

Problém	Možné příčiny	Řešení	Strana
Vychýlení ručky indikátoru Pozice ručky ukazující způsob příjmu, status nabíjení, letový režim a letní čas je vychýlená	Byla aktivována funkce automatického příjmu přestupné vteřiny. (Pozice ručky indikátoru viz obrázek vpravo.) 	Přijetí dat o přestupné vteřině trvá až 18 minut. Používejte hodinky v souladu s „Místy, kde je dobrý příjem signálů GPS“ str. 16	str. 31
	Výchozí pozice ručky indikátoru je vychýlená. Vychýlení výchozí pozice ručky je způsobeno externími faktory.	Upravte výchozí pozici ručky indikátoru do správné pozice. 	str. 46 - 49
Akce S korunkou či tlačítky nelze manipulovat. V průběhu akce se ztratíte.	Dochází zásoba elektrické energie.	Dostatečně hodinky nabijte, dokud se nezačnou pohybovat v intervalech 1 vteřiny.	str. 14
	Po provedení nastavení pomocí manipulace s korunkou či tlačítky se datum posouvá doprava.	Neprovádějte žádnou akci a čekejte. Po zastavení data lze opět manipulovat s korunkou a tlačítky.	—
	—	Pokud je korunka vytažená. ① Zamáčkněte korunku zpět. ② Vteřinová ručka se během 6 minut začne pohybovat. ③ Znovu proveďte požadovanou akci.	—
	—	Pokud korunka není vytažená. ① Stiskněte tlačítko B. ② Vteřinová ručka se během 2 minut začne pohybovat. ③ Znovu proveďte požadovanou akci.	—
Jiné potíže	Na skle ciferníku se objevuje šmouha.	Do vnitřku hodinek se dostalo malé množství vody kvůli zhoršení stavu těsnění, atd.	Obráťte se na prodejce, od kterého jste hodinky zakoupili.

Rejstřík

Funkce úpravy času

Příjem signálu GPS	→ str. 16
Funkce úpravy časového pásma → str. 19 Hodinky zobrazují přesný lokální čas, včetně letního času (Daylight Saving Time – DST), prostřednictvím signálů přijímaných ze satelitů GPS a stiskem jediného tlačítka, čímž specifikujete, v jakém časovém pásmu se nacházíte. Použijte tuto funkci při cestování do oblasti spadající do jiného časového pásma.
Funkce manuální úpravy času → str. 21 Zobrazuje přesný aktuální čas zvoleného časového pásma pomocí signálů GPS ze satelitů GPS. Tuto funkci využijte pro úpravu času na přesný čas během běžného užívání.
Automatická úprava času → str. 29 Tato funkce uvnitř hodinek posuzuje vhodné načasování příjmu signálů GPS ze satelitů GPS a automaticky příjem spustí. Zobrazuje přesný aktuální čas zvoleného časového pásma.
Manuální nastavení časového pásma → str. 23 Časové pásmo zobrazené na hlavním číselníku lze měnit. Pomocí manuálního výběru časového pásma lze také před použitím upravit čas na sčítači.
Nastavení letního času (DST) → str. 24 Letní čas na hlavním číselníku i sčítači lze nastavit manuálně.

Funkce nabíjení

Funkce solárního nabíjení → str. 14 Solární buňka pod číselníkem přeměňuje jakékoli světlo na elektrickou energii, která pohání hodinky a je uchovávána v sekundární baterii. Při plném nabití hodinky běží po dobu přibližně 6 měsíců.
Funkce zobrazení statusu nabíjení → str. 13 Zobrazuje, jak jsou hodinky přibližně nabitě. Také ukazuje, zda mohou hodinky přijímat signály GPS.
Funkce úspory energie → str. 34 Režim úspory energie lze aktivovat, aby se snížila nadbytečná spotřeba energie v době, kdy jsou hodinky ponechány bez dostatečného světelného zdroje.

Funkce pro příjem signálů

Letový režim  → str. 30	Funkce zabraňující příjmu signálů GPS. Tento režim nastavte např. při nástupu do letadla.
Funkce zobrazení statusu získání satelitního signálu → str. 20	Prostřednictvím vteřinové ručky zobrazuje počet satelitů GPS, od kterých byly během příjmu obdrženy signály GPS.
Funkce zobrazení výsledku příjmu → str. 18	Zobrazuje výsledek posledního příjmu (úspěšný/neúspěšný).
Funkce kontroly nastavení časového pásma ... → str. 25	Zobrazuje aktuálně nastavené časové pásmo.

Další funkce

Funkce duálního zobrazení času → str. 26	Čas oblasti lišící se od času na hlavním číselníku je ukazován na sčítači na pozici 6 hodin (12hodinový systém) a ručkou dopoledního/odpoledního režimu.
Funkce automatického vyrovnání pozice ruček ... → str. 45	Automaticky opravuje vychýlení ruček kvůli externím faktorům jako např. magnetickým vlivům.
Funkce automatického příjmu přestupné vteřiny ... → str. 31	Automaticky přijímá data o přestupné vteřině, pokud je příjem dat o přestupné vteřině nutný.
Funkce přepínání mezi hlavním číselníkem a sčítačem ... → str. 28	Na hodinkách můžete přepínat mezi hlavním číselníkem a sčítačem a vzájemně tak měnit čas zobrazený na hlavním číselníku a sčítači, včetně letního času.

SPECIFIKACE

- Základní funkce:** Hlavní číselník (hodinová, minutová a vteřinová ručka), zobrazení data a dne, funkce indikátoru, funkce duálního zobrazení času (s ručkou indikující dopolední/odpolední režim), funkce světového času (39 časových pásem)
- Frekvence krystalového oscilátoru:** ... 32,768 Hz (Hz = Hertz ... cyklů za vteřinu)
- Zpoždování/předcházení (za měsíc):** ±15 vteřin za měsíc.
(Pokud jsou hodinky používány bez automatického nastavování času přijímáním signálů GPS a jsou nošeny na zápěstí v normálním teplotním rozmezí mezi 5°C a 35°C (41°F a 95°F)).
- Provozní teplotní rozmezí:** ... Mezi -10°C a +60°C (14°F a 140°F)
- Systém pohonu:** Krokový motor: hlavní číselník (hodinová, minutová a vteřinová ručka), ručka zobrazující den, ručka indikátoru, datum, sčítač (hodinová a minutová ručka, ručka zobrazující dopolední/odpolední režim)
- Zdroj energie:** Sekundární baterie, 1 ks
- Provozní doba:** Přibližně 6 měsíců (Po plném nabití a bez aktivace úsporného režimu).
* Pokud je při plném nabití aktivován úporný režim, hodinky vydrží dále fungovat maximálně přibližně 2 roky.
- Funkce příjmu signálu GPS:** ... Úprava časového pásma, manuální úprava času, automatická úprava času
- IC (Integrovaný obvod):** Oscilátor, dělič kmitočtu a hnací obvod C-MOS-IC, 4 ks

* Změny specifikací jsou v rámci vylepšování produktů vyhrazeny bez předchozího upozornění.

Prohlášení o shodě

